

Original-Montage- und Betriebsanleitung
Original assembly and operating instructions
Traduction de la notice de montage et d'utilisation d'origine

DE EN FR ES NL PL IT DA SV NO CS FI

915005-44-6-50

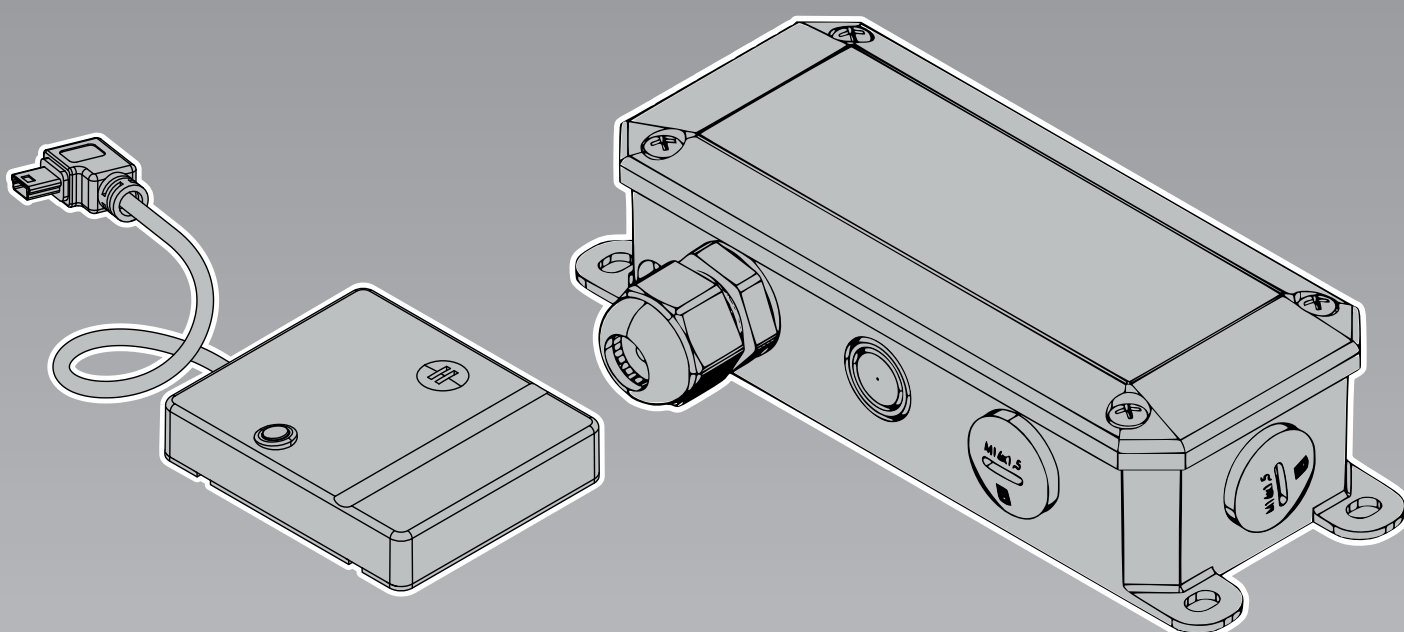

RSE INDUSTRIAL - SET B

RSE Residential - R
RSE Industrial - T



04.2024

Funkschließkante
Radio safety edge
Tranche de sécurité radio
TM15344201150

RSE Industrial - T

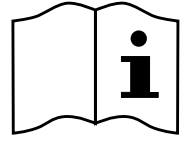
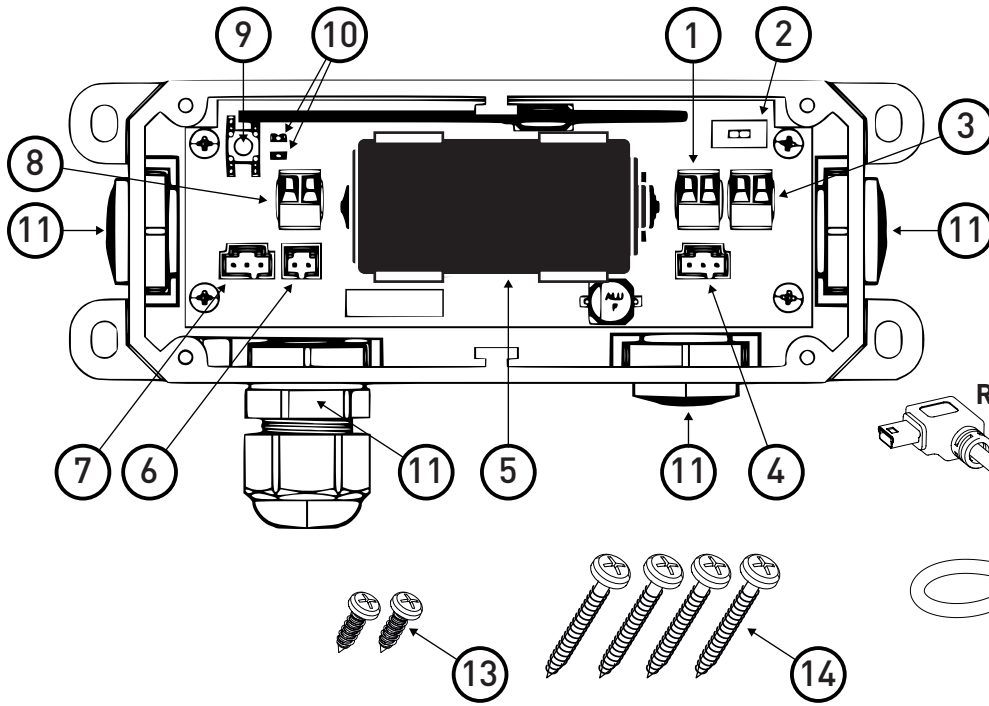

RSE Residential - R

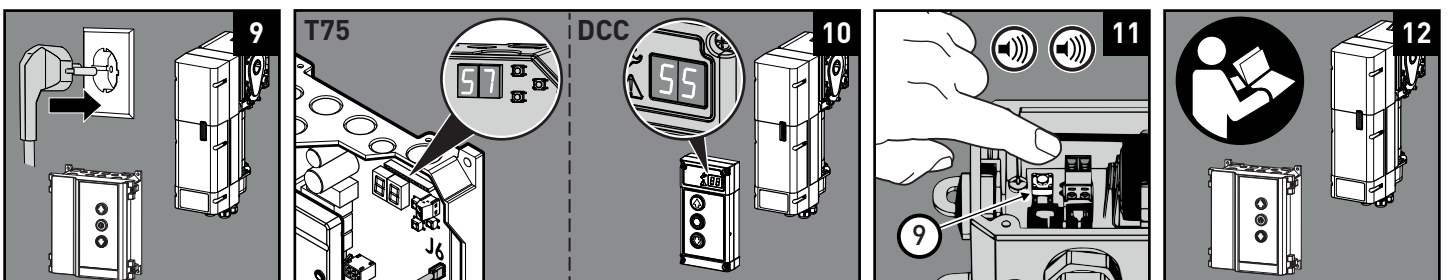
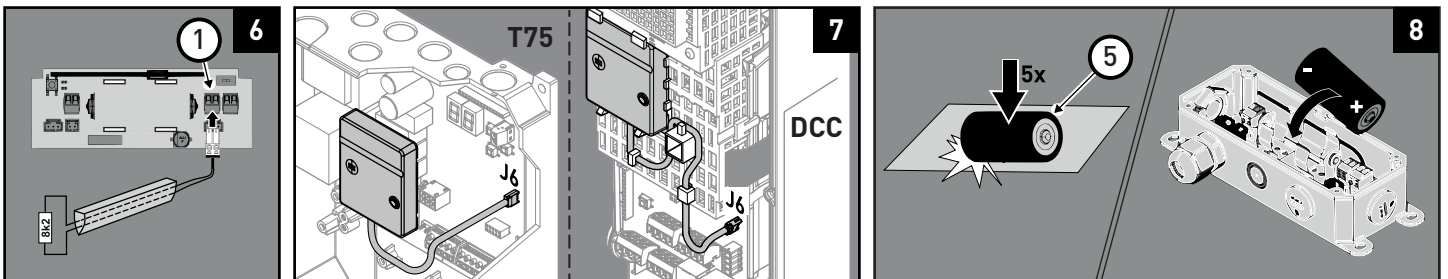
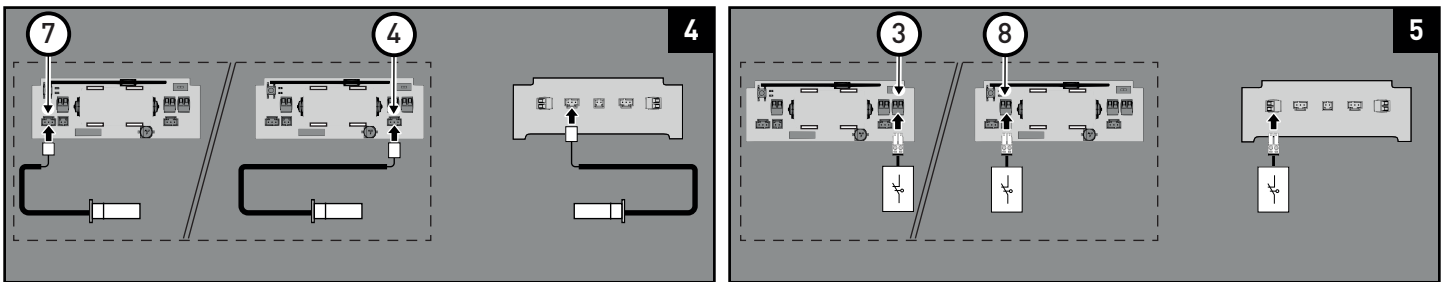
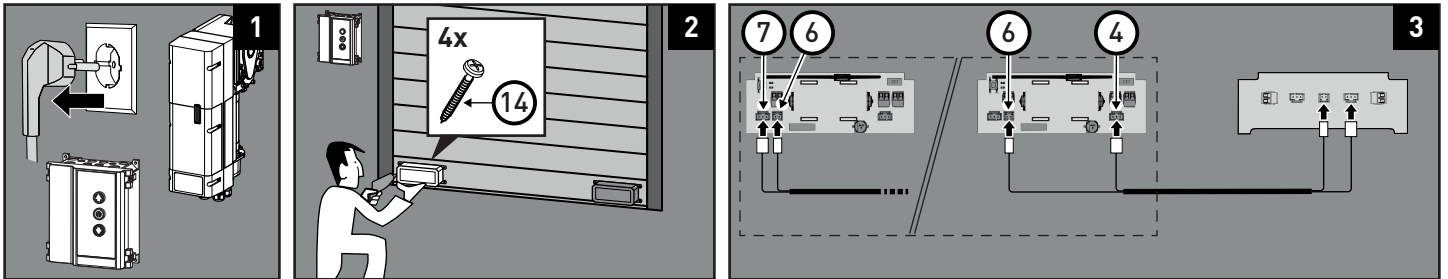
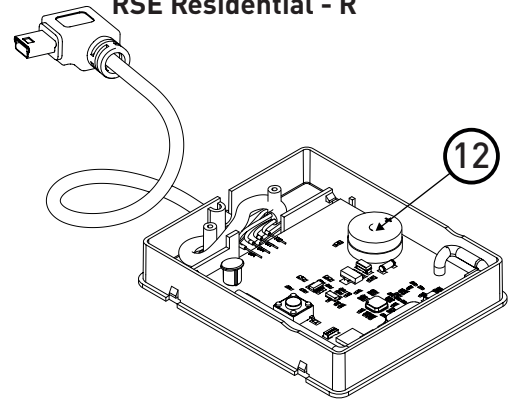

Allgemeine Informationen

Diese Montage- und Betriebsanleitung beschreibt das RSE Industrial - Set B. Die Anleitung richtet sich an das technische Personal, welches mit Montage- und Wartungsarbeiten beauftragt wird. Die Abbildungen in dieser Montage- und Betriebsanleitung dienen Ihnen zum besseren Verständnis von Sachverhalten und Handlungsabläufen. Die Darstellungen in den Abbildungen sind beispielhaft und können geringfügig vom tatsächlichen Aussehen Ihres Produktes abweichen.

Symbolerklärung

⚠ GEFAHR

Gefahr

...weist auf eine Gefährdung hin, die, wenn sie nicht gemieden wird, den Tod oder eine schwere Verletzung zur Folge hat.

⚠ WARNUNG

Warnung

...weist auf eine Gefährdung hin, die, wenn sie nicht gemieden wird, den Tod oder eine schwere Verletzung zur Folge haben könnte.



Warnung vor elektrischer Spannung!

Dieses Symbol weist darauf hin, dass beim Umgang mit dem System Gefahren aufgrund von elektrischer Spannung für Leben und Gesundheit von Personen bestehen.



Info!

Hinweise mit diesem Symbol helfen Ihnen, Ihre Tätigkeiten schnell und sicher auszuführen.



Lesen Sie die Montageanleitung sorgfältig durch und beachten Sie die Sicherheitshinweise im Kapitel Sicherheit.

Sicherheit

Beachten Sie alle hier aufgeführten Hinweise zur Sicherheit und zum bestimmungsgemäßen Gebrauch, um eine Verletzungsgefahr durch die Toranlage zu vermeiden.

Personenqualifikation

Folgende Personen sind zur Montage und zu Arbeiten an der Mechanik (Störbeseitigung und Reparatur) berechtigt:

- Fachkräfte mit einschlägiger Ausbildung, z. B. Industriemechaniker. Als Fachkraft gilt, wer aufgrund seiner fachlichen Ausbildung, Kenntnisse und Erfahrungen, sowie Kenntnisse der einschlägigen Bestimmungen die ihm übertragenen Arbeiten beurteilen und mögliche Gefahren erkennen kann.

Folgende Personen sind zur Durchführung der elektrischen Installation und Arbeiten an der Elektrik des Produktes (Störungsbeseitigung, Reparatur und Deinstallation) berechtigt:

- Fachkräfte mit einschlägiger Ausbildung, z. B. Industriemechaniker. Die Fachkräfte müssen Elektro-Schaltpläne lesen und verstehen, elektrische Maschinen in Betrieb nehmen, warten und instand halten, Schalt- und Steuerschränke verdrahten, die Funktionstauglichkeit von elektrischen Komponenten gewährleisten und mögliche Gefahren im Umgang mit elektrischen und elektronischen Systemen erkennen können.

Folgende Personen sind zur Bedienung des Produktes berechtigt:

- Bediener. Der Bediener muss die Anleitung gelesen und verstanden haben und sich über die Gefahren im Umgang mit dem Produkt bzw. der Toranlage im Klaren sein. Der Bediener muss im Umgang mit der Toranlage eingewiesen sein.

Bestimmungsgemäßer Gebrauch

Das Produkt ist für die industrielle Anwendung an Toren für Geschäfts- und Industriegebäude vorgesehen. Es kann überall dort eingesetzt werden, wo optische, ohmsche Schließkantensicherungen oder ohmsche Schlupftürkontakte verwendet werden. Das Produkt ist ausschließlich mit Novoferm tormatic Produkten kompatibel. Veränderungen am Produkt dürfen nur mit schriftlicher Genehmigung durch den Hersteller vorgenommen werden.

Vorhersehbare Fehlanwendung

Eine andere Verwendung als die im Kapitel Bestimmungsgemäßer Gebrauch beschriebene gilt als vernünftigerweise vorhersehbare Fehlanwendung, dazu gehören z. B.:

- Der Einsatz an Schiebetoren oder Schranken.
- Die Anschlüsse anderer Sicherheitseinrichtungen als die im Kapitel „Technische Daten“ genannten.
- Für Sach- und Personenschäden, die durch vernünftigerweise vorhersehbare Fehlanwendung und aus der Nichtbeachtung der Montage- und Betriebsanleitung resultieren, übernimmt der Hersteller keinerlei Haftung.

Technische Daten

Parameter	RSE Industrial - T	RSE Residential - R
Frequenz	868 MHz	
Stromverbrauch im Betrieb	12mA	
max. Sendeleistung	< 25 mW	
Reichweite (im Freifeld)	50 m	
Betriebsdauer Batterie	ca. 1,5 Jahre	-
Reaktionszeiten (typisch)	45 ms	
Batterietyp	ER26500 Size C 3,6 V (Li-SOCl ₂)	-
Betriebstemperatur		
Abmessungen	158 mm x 55 mm x 40 mm	64 mm x 54 mm x 14 mm
Schutzart	IP 54	IP20
Hersteller	Novoferm tormatic GmbH Eisenhüttenweg 6 44145 Dortmund / Germany	

Geeignet für folgende Schließkantensicherungen: 8k2; FRABA OSE-S 7502; FRABA OSE-S 66xx, Witt LOW-POWER-SIGNAL

Geeignet für folgende Schlupftürkontakte: NC; FRABA ENS-S 68xx

Installation

⚠ GEFAHR



Gefahr durch elektrische Spannung!

Tödlicher Stromschlag durch Berühren von spannungsführenden Teilen.

Trennen Sie vor dem Öffnen der Abdeckung der Torsteuerung bzw. des Torantriebs die Stromversorgung, indem Sie den Netzstecker ziehen.

⚠ WARNUNG



Brandgefahr durch Beschädigung der Batterie!

Eine beschädigte Batterie kann sich unvorhersehbar verhalten und zu Feuer, Explosion oder Verletzungsgefahr führen. Beachten Sie die folgenden Hinweise:

- Beschädigte Batterie nicht verwenden.
- Batterie nicht aufladen.
- Batterie vor Feuchtigkeit schützen.
- Batterie niemals erhitzen.
- Batteriekontakte niemals kurzschließen.
- Batterie nicht zerlegen oder verändern.



Halten Sie die Anleitung der Torsteuerung bzw. des Torantriebs griffbereit.

1 Ziehen Sie den Netzstecker der Torsteuerung bzw. des Torantriebes.

2 Montieren Sie das RSE Industrial - T an das Torblatt. Verwenden Sie bevorzugt die Seite auf der auch die Steuerung bzw. der Torantrieb montiert ist. Verwenden Sie hierfür die vier beigefügten Schrauben **14**. Montieren Sie die Nebenanschlussdose (nicht im Lieferumfang enthalten) entsprechend auf der anderen Seite des Torblattes.

3 Schließen Sie das Verbindungskabel zwischen RSE Industrial - T und der Nebenanschlussdose an **7** und **6** oder an **6** und **4** an.

4 Optische Schließkantensicherung OSE (optional): Schließen Sie den Empfänger oder den Sender der optischen Schließkantensicherung direkt an das RSE Industrial - T an. Der andere Anschluss der optischen Schließkantensicherung wird an die Nebenanschlussdose angeschlossen. Verwenden Sie die Anschlüsse **4** oder **7** des RSE Industrial - T zum Anschluss der optischen Schließkantensicherung.

5 Auswahl Schließseilschalter mit/ohne Schleifenwiderstand: Werden Schließseilschalter mit 1,5 kOhm Schleifenwiderstand verwendet, schalten Sie den Schalter **2** auf ON, andernfalls auf OFF. Wenn Sie Schließseilschalter ohne Schleifenwiderstand verwenden, verlegen Sie das Kabel am Torblatt, damit es gegen mechanische Schäden geschützt ist. Schließen Sie einen Schließseilschalter direkt an das RSE Industrial - T an. Schließen Sie den anderen Schließseilschalter an die Nebenanschlussdose an. Die Schließseilschalter werden an die Anschlüsse **3** oder **8** angeschlossen. Führen Sie hierfür die Schließseilschalter durch eine der Kabeldurchführungen **11**.

6 Elektrische Schließkantensicherung (optional): Schließen Sie die 8k2 Schließkantensicherung an Anschluss **1** des RSE Industrial - T an.

7 Verbauen Sie das RSE Residential - R in der Torsteuerung bzw. Torantrieb und schließen Sie den Stecker des RSE Residential - R an den Anschluss J6 der Steuerung an. Lesen Sie hierfür die Anleitung der Torsteuerung bzw. des Torantriebes.

8 Das RSE Industrial - T wird durch eine 3,6 V Lithium Batterie versorgt. Die Lebensdauer der Batterie ist abhängig von Temperatur, Auswahl des Schließkantensystems (OSE/8k2) sowie der Häufigkeit der Torbenutzung. Vor dem Einsetzen der Batterie muss diese erst depassiviert werden. Durch längere Lagerung baut sich eine interne Passivierungsschicht auf. Vor dem Gebrauch muss diese Schicht zuerst wieder abgebaut werden.

Klopfen Sie die Batterie **5** fünf mal leicht auf den Boden und legen Sie diese anschließend in das RSE Industrial - T. Beachten Sie die Polung der Batterie.

9 Stecken Sie den Netzstecker der Steuerung wieder ein.

10 T75: Navigieren Sie zum Menüpunkt 57 und halten Sie dann die PROG-Taste 5 Sekunden lang gedrückt, bis ein langer Piepton vom RSE Residential - R ertönt und „57“ im Display blinkt.

DCC: Navigieren Sie zum Menüpunkt 55 und halten Sie dann die STOPP-Taste 5 Sekunden lang gedrückt, bis ein langer Piepton vom RSE Residential - R ertönt und „55“ im Display blinkt.

11 Betätigen Sie kurz den Taster **9** des RSE Industrial - T. Zur Bestätigung ertönt erneut ein Piepton am RSE Residential - R.

12 Lesen Sie die Bedienungsanleitung der Torsteuerung zum Konfigurieren des RSE Residential - R.

Zurücksetzen

Das RSE Industrial-Set B kann durch die Torsteuerung zurückgesetzt werden. Zum Zurücksetzen lesen Sie die Anleitung Ihrer Torsteuerung bzw. des Torantriebes.

Fehlerdiagnose

Schauen Sie sich die LED's **10** des RSE Industrial - T für eine Fehlerdiagnose an.

LED Zustand		Fehlerbeschreibung
CH1	CH2	
Aus	Aus	- Ausgeschaltet/Stand-By (Taster kurz betätigen, um das Produkt für ca. 60 s zu aktivieren)
Ein	Aus	- Schließkantensicherung hat ausgelöst
Aus	Ein	- Schließseilschalter hat ausgelöst - Schlupftür ist geöffnet - Schlupftürsensor ist defekt - Kurzschluss des Sicherheitskreises - DIP-Schalter für Schleifenwiderstand ist falsch gesetzt

Die Antriebssteuerung zeigt im Fehlerfall einen detaillierten Fehlercode an (siehe Anleitung der Torsteuerung).

Ein zyklisches Signal des Piepers **12** am RSE Residential - R signalisiert, dass die Batterie **5** im RSE Industrial - T leer ist.

Wartung

Ein Wechsel der Batterie sollte mit der jährlichen Torwartung durchgeführt werden.

Für den Batteriewechsel nehmen Sie die Abdeckung des RSE Industrial - T ab und ersetzen Sie die Batterie **5** durch eine Neue. Beachten Sie hierbei die korrekte Polung (siehe auch Abb. **8**). Überprüfen Sie, ob die neue Batterie den gleichen Temperaturbereich aufweist.

Reinigung/Pflege

Reiben Sie das RSE Industrial - T bei Bedarf mit einem trockenen Lappen ab.

Demontage

Demontieren Sie das System in umgekehrter Reihenfolge.

Entsorgung

Entsorgen Sie Verpackungsmaterialien stets umweltgerecht und nach den geltenden örtlichen Entsorgungsvorschriften.



Das Symbol des durchgestrichenen Müllimers auf einem Elektro- oder Elektronik-Altgerät besagt, dass dieses am Ende seiner Lebensdauer nicht im Hausmüll entsorgt werden darf. Durch die getrennte Sammlung von Elektro- und Elektronik-Altgeräten sollen die Wiederverwendung, die stoffliche Verwertung bzw. andere Formen der Verwertung von Altgeräten ermöglicht sowie negative Folgen bei der Entsorgung der in den Geräten möglicherweise enthaltenen gefährlichen Stoffe für die Umwelt und die menschliche Gesundheit vermieden werden. Zur kostenfreien Rückgabe stehen in Ihrer Nähe Sammelstellen für Elektro- und Elektronik-Altgeräte zur Verfügung. Die Adressen erhalten Sie von Ihrer Stadt- bzw. Kommunalverwaltung.

Für Deutschland gelten die folgenden Herstellerpflichten gemäß § 19 Absatz 1 Elektro- und Elektronikgerätegesetz - ElektroG.

Elektro- und Elektronik-Altgeräte (WEEE) anderer Nutzer als privater Haushalte bzw. Elektro- und Elektronik-Altgeräte, die gewöhnlich nicht in privaten Haushalten genutzt werden (sog. B2B-Geräte), dürfen nicht über die kommunalen Sammel- und Rücknahmestellen entsorgt werden. Novoferm tormatic GmbH bietet in Deutschland die Möglichkeit, alte B2B-Elektro- und Elektronikgeräte, die bei Novoferm tormatic GmbH erworben wurden, unentgeltlich zurückzugeben, damit die Wiederverwendung, das Recycling und die umweltgerechte Entsorgung entsprechend Elektro und Elektronikgerätegesetz - ElektroG gewährleistet wird.



Batterien und Akkus gehören nicht in den Hausmüll, sondern müssen in der Europäischen Union – gemäß Richtlinie 2006/66/EG DES EUROPÄISCHEN PARLAMENTS UND DES RATES vom 06. September 2006 über Batterien und Akkumulatoren – einer fachgerechten Entsorgung zugeführt werden. Bitte entsorgen Sie Batterien und Akkus entsprechend den geltenden gesetzlichen Bestimmungen.

Konformitätserklärung nach Richtlinie 2014/53/EU

Das integrierte Funksystem entspricht der Richtlinie 2014/53/EU. Der vollständige Text der Konformitätserklärung ist unter der folgenden Internetadresse verfügbar:

www.tormatic.de/nc/downloads.html

General information

These assembly and operating instructions describe the RSE Industrial - Set B. The instructions are intended for technicians that install and maintain the product. The illustrations in these assembly and operating instructions help you to better understand the descriptions and procedures. The illustrations only serve as examples and may deviate slightly from your product's actual appearance.

Explanation of symbols

DANGER

Danger

... indicates a hazardous situation which, if not avoided, will result in death or serious injury.

WARNING

Warning

... indicates a hazardous situation which, if not avoided, could result in death or serious injury.



Warning of electrical voltage!

This symbol indicates dangers to the life and health of persons due to electrical voltage when handling the system.



Info!

Information marked with this symbol helps you to carry out your tasks quickly and safely.



Read the assembly instructions carefully and observe the safety information in the Safety chapter.

Safety

Observe all the information specified regarding safety and intended use so as to avoid a risk of injury due to the door system.

Personal qualification

The following persons are qualified to perform assembly work and to work on the mechanical system (troubleshooting and repair):

- Skilled workers with relevant training, e.g. industrial mechanic. A skilled worker is a person who, due to his/her professional training, knowledge and experience as well as due to his/her knowledge of the relevant regulations, is able to judge the work assigned to him/her as well as to identify possible hazards.

The following persons are qualified to perform electrical installation work and to work on the product's electrical system (troubleshooting, repair and deinstallation):

- Skilled workers with relevant training, e.g. industrial mechanic. The skilled workers must be able to read and understand electric circuit diagrams, to put electrical systems into service and to maintain them, to wire control cabinets, to ensure the functionality of electrical components and to identify possible hazards from electrical and electronic systems.

The following persons are authorized to handle the product:

- Operating personnel. The operator must have read and understood the instructions and must be aware of the hazards associated with handling the product and the door system. The operator must have been instructed with regard to handling the door system.

Intended use

The product is intended for industrial use on doors for commercial and industrial buildings. It can be used wherever optical, ohmic closing edge safety devices or ohmic wicket door contacts are used. The product is compatible with Novoferm tormatic products only. Never make any modifications or changes to the product without the express written authorization of the manufacturer.

Foreseeable misuse

Any use other than described in chapter Intended use is regarded as reasonably foreseeable misuse. This includes but is not limited to:

- the use on sliding doors or barriers.
- the connection of safety devices other than those mentioned in the chapter "Technical data".
- Any damage or injury as a result of reasonably foreseeable misuse or of not following the assembly and operating instructions will render the manufacturer's liability null and void.

Technical data

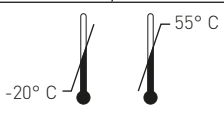
Parameter	RSE Industrial - T	RSE Residential - R
Frequency	868 MHz	
Power consumption during operation	12 mA	
Max. transmitting power	< 25 mW	
Range (in open area)	50 m	
Operating time battery	approx. 1.5 years	-
Response times (typical)	45 ms	
Battery type	ER26500 size C 3.6 V (Li-SOCl ₂)	-
Operating temperature		
Dimensions	158 mm x 55 mm x 40 mm	64 mm x 54 mm x 14 mm
Protection type	IP 54	IP20
Manufacturer	Novoferm tormatic GmbH Eisenhüttenweg 6 44145 Dortmund / Germany	

Suitable for the following closing edge safety devices: 8k2; FRABA OSE-S 7502; FRABA OSE-S 66xx, Witt LOW-POWER-SIGNAL

Suitable for the following wicket door contacts: NC; FRABA ENS-S 68xx

Installation

DANGER



Hazardous voltage!

Fatal electric shock when touching live parts.

Pull out the main plug from the mains socket before you open the cover of the door control or door drive.

WARNING



Fire hazard due to damage to the battery!

Damages to the battery can cause unpredictable events and lead to fire, explosion or risk of injuries. Observe the following instructions:

- Do not use a damaged battery.
- Do not charge the battery.
- Protect the battery from moisture.
- Never heat the battery.
- Never short-circuit battery contacts.
- Do not disassemble or modify the battery.



Have the instructions for the door control or door drive ready.

- 1** Pull out the mains plug of the door control or door drive.
 - 2** Mount the RSE Industrial - T on the door leaf. Preferably use the side on which the control unit or door drive is mounted. Use the four supplied screws **14** for this purpose. Mount the auxiliary socket (not included in the scope of delivery) on the other side of the door leaf accordingly.
 - 3** Connect the connection cable between RSE Industrial - T and the auxiliary socket to **7** and **6** or to **6** and **4**.
 - 4** Optical closing edge safety device OSE (optional): Connect the receiver or transmitter of the optical closing edge safety device directly to the RSE Industrial - T. The other connector of the optical closing edge safety device is connected to the auxiliary socket. Use connections **4** or **7** of the RSE Industrial - T to connect the optical closing edge safety device.
 - 5** Selection of slack rope switches with/without loop resistance: If slack rope switches with 1.5 kOhm loop resistance are used, turn switch **2** ON, otherwise turn it OFF. If slack rope switches without loop resistance are used, lay the cable on the door leaf so that it is protected against mechanical damage. Connect one slack rope switch directly to the RSE Industrial - T. Connect the other slack rope switch to the auxiliary socket. The slack rope switches are connected to **3** or **8**. To do so, guide the slack rope switches through one of the cable feed-throughs **11**.
 - 6** Electrical closing edge safety device (optional): Connect the 8k2 closing edge safety device to connection **1** of the RSE Industrial - T.
 - 7** Install the RSE Residential - R in the door control or door drive and connect the plug of the RSE Residential - R to the J6 connection of the control unit. To do so, read the instructions for the door control or door drive.
 - 8** The RSE Industrial - T is powered by a 3.6 V lithium battery. Battery life depends on temperature, choice of closing edge system (OSE/8k2) and frequency of door use. Before inserting the battery, it must first be depassivated. Prolonged storage causes an internal passivation layer to build up. This layer must be removed before use.
- Tap the battery **5** lightly on the floor five times and then insert it in the RSE Industrial - T. Make sure the polarity is correct.
- 9** Plug the mains plug of the control unit back in.
 - 10** **T75:** Navigate to menu item 57 and then press and hold the PROG button for 5 seconds until the RSE Residential - R emits a long beep and "57" flashes on the display.
- DCC:** Navigate to menu item 55 and then press and hold the STOPP button for 5 seconds until the RSE Residential - R emits a long beep and "55" flashes on the display.
- 11** Briefly press button **9** of the RSE Industrial - T. The RSE Residential - R emits another beep to confirm.
 - 12** Read the operating instructions for the door control to configure the RSE Residential - R.

Reset

The RSE Industrial - Set B can be reset by the door control. To reset, read the instructions for your door control or door operator.

Troubleshooting

Look at the LEDs **10** of the RSE Industrial - T for troubleshooting.

LED status		Error description
CH1	CH2	
Off	Off	- Switched off/stand-by (press button briefly to activate the product for approx. 60 s)
On	Off	- Closing edge safety device has tripped
Off	On	- Slack rope switch has triggered - Wicket door is open - Wicket door sensor is defective - Short circuit in safety circuit - DIP switch for loop resistance is set incorrectly

In case of an error, the drive control displays a detailed error code (see the instructions for the door control).

A cyclical signal from the beeper **12** on the RSE Residential - R indicates that the battery **5** in the RSE Industrial - T is empty.

Maintenance

The battery should be changed as part of the annual door maintenance.

To change the battery, remove the cover of the RSE Industrial - T and replace the battery **5** with a new one. Make sure the polarity is correct (see also Fig. **8**). Check that the new battery has the same temperature range.

Cleaning / care

If necessary, wipe the RSE Industrial - T with a dry cloth.

Disassembly

Disassemble the system in reverse order.

Disposal

Dispose of packaging material in an environmentally friendly way and in accordance with the applicable local disposal regulations.



The symbol with the crossed-out waste bin on waste electrical or electronic equipment stipulates that this equipment must not be disposed of with the household waste at the end of its life. The separate collection of waste electrical and electronic equipment aims to enable the re-use, recycling and other forms of recovery of waste equipment as well as to prevent negative effects for the environment and human health caused by the disposal of hazardous substances potentially contained in the equipment. You will find collection points for free return of waste electrical and electronic equipment in your vicinity. The addresses can be obtained from your municipality or local administration.

In Germany, the obligation of distributors applies to take back WEEE free of charge according to section 17 paragraph 1 and 2 of the Electrical and Electronic Equipment Act (ElektroG).



In the European Union, batteries and accumulators must not be treated as domestic waste, but must be disposed of professionally in accordance with directive 2006/66/EC of the European Parliament and of the Council of 6 September 2006 on batteries and accumulators. Please dispose of batteries and accumulators according to the relevant legal requirements.

UK (The following applies for the United Kingdom)

According to Waste Electrical and Electronic Equipment Regulations 2013 (SI 2013/3113) (as amended) and the Waste Batteries and Accumulators Regulations 2009 (SI 2009/890) (as amended), devices that are no longer usable must be collected separately and disposed of in an environmentally friendly manner.

Declaration of Conformity according to Directive 2014/53/EU

The integrated radio system complies with directive 2014/53/EU. The full text of the declaration of conformity can be found at:

www.tormatic.de/nc/downloads.html

Declaration of Conformity UKCA

The integrated radio system complies with Radio Equipment Regulations 2017. The full text of the declaration of conformity can be found at:

www.tormatic.de/nc/downloads.html

Informations générales

Cette notice de montage et d'utilisation décrit RSE Industrial - Set B. La notice s'adresse au personnel technique chargé des travaux de montage et d'entretien. Les illustrations contenues dans cette notice sont destinées à vous permettre de mieux comprendre le sujet et les étapes des interventions. Les représentations matérielles sont montrées dans les illustrations à titre d'exemple et peuvent différer légèrement de l'aspect réel de votre produit.

Explication des symboles

DANGER

Danger

... signale un risque de niveau élevé, entraînant la mort ou des blessures graves s'il n'est pas évité.

AVERTISSEMENT

Avertissement

... signale un danger pouvant entraîner la mort ou des blessures graves s'il n'est pas évité.



Avertissement de tension électrique dangereuse !

Ce symbole signale que, dans le cadre de la manipulation du système, une tension électrique pourrait porter atteinte à la santé, voire à la vie des personnes.



Information

Les remarques dotées de ce symbole vous aident à exécuter les tâches rapidement et en toute sécurité.



Lisez attentivement la notice de montage et respectez les consignes de sécurité qui figurent dans le chapitre Sécurité.

Sécurité

Afin d'éviter tout risque de blessures par le système de porte, veuillez respecter toutes les informations données ici concernant la sécurité et l'utilisation conforme.

Qualification du personnel

Les personnes suivantes sont habilitées à réaliser les travaux de montage et les travaux sur le système mécanique (dépannage et réparations) :

- Personnel qualifié doté d'une formation adéquate, par exemple mécanicien industriel. Est considéré comme qualifié le personnel capable, du fait de sa formation spécialisée, de ses connaissances et de son expérience, ainsi que de la connaissance des dispositions correspondantes, de juger les travaux qui lui sont confiés et d'en détecter les dangers potentiels.

Les personnes suivantes sont habilitées à réaliser les travaux d'installation et les travaux sur le système électrique du produit (dépannage, réparation et désinstallation) :

- Personnel qualifié doté d'une formation adéquate, par exemple mécanicien industriel. Les personnes qualifiées doivent lire et comprendre les schémas électriques, mettre les machines électriques en marche, entretenir et réparer les machines, raccorder les armoires électriques et de commande, garantir la capacité fonctionnelle des composants électriques et reconnaître les risques éventuels lors de la manipulation de systèmes électriques et électroniques.

Les personnes suivantes sont autorisées à utiliser le produit :

- Opérateurs. L'opérateur doit avoir lu et compris la notice, et avoir conscience des risques liés à la manipulation du produit et du système de porte. L'opérateur doit avoir été formé pour la manipulation du système de porte.

Utilisation conforme

Le produit est prévu pour l'application industrielle sur des portes des bâtiments commerciaux et industriels. Il peut être utilisé partout où il s'agit d'utiliser des tranches de sécurité optiques ou résistives ou des contacts de portillon résistifs. Le produit est compatible exclusivement avec les produits de la société Novoferm tormatic. Toute modification du produit est interdite sans autorisation écrite préalable du fabricant.

Mauvais usage prévisible

Toute utilisation autre que celle qui est décrite au paragraphe « Utilisation conforme » est considérée comme une utilisation non conforme raisonnablement prévisible. En font partie :

- L'utilisation avec des portes coulissantes ou des barrières.
- Le raccordement d'autres dispositifs de sécurité que ceux stipulés dans le chapitre « Caractéristiques techniques ».
- Le fabricant décline toute responsabilité pour d'éventuels dommages matériels et corporels résultant du mauvais usage raisonnablement prévisible ou du non-respect des consignes de la notice de montage et d'utilisation.

Caractéristiques techniques

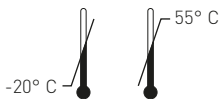
Paramètre	RSE Industrial - T	RSE Residential - R
Fréquence	868 MHz	
Consommation électrique en fonctionnement	12 mA	
Puissance de transmission max.	< 25 mW	
Portée (champ libre)	50 m	
Durée de vie pile	env. 1,5 ans	-
Temps de réaction (typique)	45 ms	
Type de pile	ER26500 Size C 3,6 V (Li-SOCL2)	-
Température de service		
Dimensions	158 mm x 55 mm x 40 mm	64 mm x 54 mm x 14 mm
Indice de protection	IP 54	IP20
Fabricant	Novoferm tormatic GmbH Eisenhüttenweg 6 44145 Dortmund / Germany	

Adapté aux tranches de sécurité suivantes : 8k2;

FRABA OSE-S 7502 ; FRABA OSE-S 66xx, Witt LOW-POWER-SIGNAL

Adapté aux contacts de portillon suivants : NC ; FRABA ENS-S 68xx

Installation

DANGER



Risque dû à la tension électrique !

Risque d'électrocution mortelle en cas de contact avec des pièces sous tension.

Avant toute ouverture du couvercle de la commande de porte respectivement de l'entraînement de porte, coupez l'alimentation en débranchant la prise secteur.

AVERTISSEMENT



Risque d'incendie dû à l'endommagement de la pile !

Une pile endommagée peut se comporter de manière imprévisible et provoquer des incendies, des explosions ou des risques de blessure. Veuillez tenir compte des indications suivantes :

- Ne pas utiliser une pile endommagée.
- Ne pas recharger la pile.
- Protéger la pile contre l'humidité.
- Ne jamais chauffer la pile.
- Ne jamais court-circuiter les contacts de pile.
- Ne pas désassembler ni modifier la pile.



Veuillez tenir à portée de main la notice de la commande ou de l'entraînement de porte.

1 Débranchez la prise secteur de la commande respectivement de l'entraînement de porte.

2 Montez le RSE Industrial - T sur le tablier. Utilisez de préférence le même côté que celui où sont montés la commande respectivement l'entraînement de porte. Utilisez les quatre vis comprises dans la fourniture **14**. Montez le boîtier de raccordement secondaire (non fourni) conformément sur le côté opposé du tablier.

3 Branchez le cordon de connexion entre le RSE Industrial - T et le boîtier de raccordement secondaire sur **7** et **6** ou sur **6** et **4**.

4 Tranche de sécurité optique OSE (optionnelle) : Branchez le récepteur ou l'émetteur de la tranche de sécurité optique directement sur le RSE Industrial - T. L'autre connexion de la tranche de sécurité optique se branche sur le boîtier de raccordement secondaire. Utilisez les borniers **4** ou **7** du RSE Industrial - T pour la connexion de la tranche de sécurité optique.

5 Sélection contact câble lâche avec/sans résistance de boucle : En cas d'utilisation de contact câble lâche avec une résistance de boucle de 1,5 k, mettez l'interrupteur **2** en position ON, sinon en position OFF. En cas d'utilisation de contact câble lâche sans résistance de boucle, posez le câble sur le tablier de manière à le protéger contre tout endommagement mécanique. Connectez un contact câble lâche directement au RSE Industrial - T. Connectez l'autre contact câble lâche au boîtier de raccordement secondaire. Les contacts câble lâche se raccordent aux borniers **3** ou **8**. A cet effet, faites passer le contact câble lâche par un des passages de câbles **10**.

6 Tranche de sécurité électrique (option) : Branchez la tranche de sécurité 8k2 au bornier **1** du RSE Industrial - T.

7 Installez le RSE Residential - R dans la commande de porte respectivement l'entraînement de porte et branchez le connecteur du RSE Residential - R au bornier J6 de la commande. Veuillez lire à cet effet la notice de la commande ou de l'entraînement de porte.

8 Le RSE Industrial - T est alimenté par une pile au lithium de 3,6 V. La durée de vie de la pile est fonction de la température, du choix du système de tranche de sécurité (OSE/8k2), ainsi que de la fréquence d'utilisation de porte. Avant la mise en place de la pile, il faut la dépassiver. En effet, un stockage prolongé de la pile peut provoquer la formation d'une couche de passivation interne. Avant l'utilisation, il faut d'abord éliminer la couche en question.

Tapez la pile **5** doucement sur le sol à cinq reprises et insérez-la ensuite dans le RSE Industrial - T. Veuillez tenir compte de la polarité de la pile.

9 Rebranchez la prise secteur de la commande.

10 T75 : Allez au sous-menu 57 et maintenez ensuite la touche PROG pressée pendant 5 secondes, jusqu'à ce que le RSE Residential - R fasse entendre un long signal sonore et que « 57 » clignote sur l'affichage.

DCC : Allez au sous-menu 55 et maintenez ensuite la touche STOPP pressée pendant 5 secondes, jusqu'à ce que le RSE Residential - R fasse entendre un long signal sonore et que « 55 » clignote sur l'affichage.

11 Actionnez brièvement la touche **9** du RSE Industrial - T. Un autre signal sonore se fait entendre aux fins de confirmation.

12 Veuillez lire la notice d'utilisation de la commande de porte pour configurer le RSE Residential - R.

Remise à zéro

Le RSE Industrial - Set B peut être remis à zéro à l'aide de la commande de porte. Pour la remise à zéro, veuillez lire la notice de votre commande respectivement entraînement de porte.

Diagnostic des défauts

Pour diagnostiquer un défaut, regardez les LEDs **10** du RSE Industrial T.

État LED		Description du défaut
CH1	CH2	
Éteinte	Éteinte	- Coupé/Veille (actionnez brièvement la touche pour activer le produit pour environ 60 s)
Allumée	Éteinte	- La tranche de sécurité a déclenché

État LED		Description du défaut
CH1	CH2	
Éteinte	Allumée	- Le contact câble lâche a déclenché - Portillon ouvert - Contact de portillon défaillant - Court-circuit du circuit de sécurité - Commutateur DIP pour résistance de boucle mal positionné

En cas de défaut, la commande d'entraînement indique un code défaut détaillé (voir notice de la commande de porte).

Un signal sonore cyclique **12** du RSE Industrial - R signale que la pile **5** du RSE Industrial - T est épuisée.

Maintenance

La pile doit être remplacée à l'occasion de l'entretien annuel de la porte.

Pour remplacer la pile, retirez le couvercle du RSE Industrial - T et remplacez la pile **5** par une pile neuve. Veuillez tenir compte de la polarité de la pile (voir aussi fig. **8**). Vérifiez que la nouvelle pile présente la même plage de température.

Nettoyage / entretien

Au besoin, frottez le RSE Industrial - T avec un chiffon sec.

Démontage

Démontez le système dans l'ordre inverse.

Élimination

Éliminez toujours les emballages dans le respect de l'environnement et des consignes d'élimination locales.



Le pictogramme représentant une poubelle barrée, apposé sur un appareil électrique ou électronique, signifie que celui-ci ne doit pas, en fin de vie, être éliminé avec les ordures ménagères. La collecte séparée des appareils électriques et électroniques usagés permet leur réutilisation éventuelle, le recyclage des matériaux constitutifs et les autres formes de recyclage tout en évitant les conséquences négatives pour l'environnement et la santé des produits dangereux qu'ils sont susceptibles de contenir. Des points de collecte gratuits pour les appareils électriques ou électroniques usagés sont à votre disposition à proximité de chez vous. Les autorités de votre ville ou de votre commune peuvent vous en fournir les adresses.

En Allemagne, les distributeurs sont tenus de reprendre les appareils usagés conformément à l'article 17, alinéas 1 et 2, de la loi allemande sur les équipements électriques et électroniques.



Les piles usagées et les batteries ne doivent pas être jetées avec les ordures ménagères, mais être éliminées conformément à la directive européenne 2006/66/CE DU PARLEMENT ET DU CONSEIL EUROPEEN du 06 septembre 2006 relative aux piles, aux piles rechargeables, aux accumulateurs et aux batteries. Veuillez éliminer les piles et les batteries conformément aux dispositions légales en vigueur.

Valable uniquement en France



FR
Cet appareil et ses piles se recyclent

À DÉPOSER EN MAGASIN

OU

À DÉPOSER EN DÉCHÈTERIE

Points de collecte sur www.quefairedemesdechets.fr
Privilégiez la réparation ou le don de votre appareil !



FR

BOÎTE + NOTICE

BAC DE TRI

Déclaration de conformité selon directive 2014/53/UE

Le système radio intégré répond à la directive 2014/53/UE. Le texte complet de la déclaration de conformité peut être consulté à l'adresse internet suivante :

www.tormatic.de/nc/downloads.html

Información general

En este manual de instrucciones y servicio se describe el RSE Industrial - Set B. El manual está dirigido al personal técnico encargado de los trabajos de montaje y mantenimiento. Las ilustraciones de este manual de instrucciones y de montaje tienen por objeto ayudarle a comprender mejor los comportamientos y los procedimientos a seguir. Las ilustraciones de las figuras son ejemplos y pueden diferir ligeramente de la apariencia real de su producto.

Aclaración de símbolos

⚠ PELIGRO

Peligro

... indica un peligro que, de no evitarse, ocasiona la muerte o lesiones graves.

⚠ ADVERTENCIA

Advertencia

... indica un peligro que, de no evitarse, podría causar la muerte o lesiones graves.



¡Advertencia de tensión eléctrica!

Este símbolo indica que al manejar el sistema existen riesgos para la vida y la salud de las personas debido a la existencia de tensión eléctrica.



¡Info!

Las indicaciones con este símbolo le ayudan a realizar su actividad de forma más rápida y segura.



Lea atentamente el manual de montaje y respete las indicaciones de seguridad del capítulo Seguridad.

Seguridad

Respete todas las indicaciones de seguridad y sobre el uso previsto aquí descritas para evitar peligros de lesiones al manejar el sistema de puerta.

Cualificación del personal

Para llevar a cabo el montaje y los trabajos mecánicos (eliminación de fallos y reparaciones) están autorizadas las siguientes personas:

- Especialistas con la formación adecuada, p.ej. de mecánico industrial. Se entiende por especialista aquella persona que, por su formación profesional, sus conocimientos y experiencia, así como por su conocimiento de las normas vigentes, pueden evaluar los trabajos que le sean encargados y detectar posibles peligros.

Para realizar la instalación eléctrica y los trabajos en el sistema eléctrico (eliminación de fallos, reparaciones y desinstalación) están autorizadas las siguientes personas:

- Especialistas con la formación adecuada, p.ej. de mecánico industrial. Los especialistas deben ser capaces de leer y comprender esquemas de conexión eléctricos, de poner en marcha, dar mantenimiento y reparar máquinas eléctricas, de cablear armarios de distribución y control, de garantizar el funcionamiento de los componentes eléctricos y de detectar posibles peligros en el manejo de sistemas eléctricos y electrónicos.

Para el uso del producto están autorizadas las siguientes personas:

- Operario. El operario debe haber leído y comprendido el manual y conocer con claridad los peligros derivados del uso del producto o del sistema de puerta. El operario debe haber sido instruido sobre el manejo del sistema de puerta.

Uso previsto

El producto está destinado a aplicaciones industriales en puertas de edificios comerciales e industriales. Se puede utilizar allí donde se empleen dispositivos de seguridad ópticos, óhmicos para cantos de cierre o contactos óhmicos para puertas de paso. El producto es compatible exclusivamente con productos de Novoferm tormatic. Solo se podrán realizar modificaciones en el producto con la aprobación por escrito del fabricante.

Uso incorrecto previsible

Cualquier uso diferente al descrito en el capítulo «Uso previsto» se considera un uso incorrecto razonablemente previsible, p. ej.:

- El uso en puertas de corredera o barreras.
- La conexión de otros dispositivos de seguridad distintos de los mencionados en el capítulo "Datos técnicos".
- El fabricante no acepta ninguna responsabilidad por daños materiales o lesiones personales que resulten de un uso incorrecto razonablemente previsible o del incumplimiento de lo indicado en este manual de instrucciones y de montaje.

Información técnica

Parámetro	RSE Industrial - T	RSE Residencial - R
Frecuencia	868 MHz	
Consumo de potencia durante el funcionamiento	12 mA	
Potencia de transmisión máx.	< 25 mW	
Alcance (en campo libre)	50 m	
Vida útil Pila	aprox. 1,5 años	-
Tiempos de respuesta (típicos)	45 ms	
Tipo de pila	ER26500 Tamaño C 3,6 V (Li-SOCl2)	-
Temperatura de funcionamiento		
Dimensiones	158 mm x 55 mm x 40 mm	64 mm x 54 mm x 14 mm
Tipo de protección	IP 54	IP20
Fabricante	Novoferm tormatic GmbH Eisenhüttenweg 6 44145 Dortmund / Alemania	

Adecuado para los siguientes dispositivos de seguridad de canto de cierre: 8k2;

FRABA OSE-S 7502; FRABA OSE-S 66xx, Witt LOW-POWER-SIGNAL

Adecuado para los siguientes contactos de puerta de paso: NC; FRABA ENS-S 68xx

Instalación

⚠ PELIGRO



¡Peligro debido a tensión eléctrica!

Descarga eléctrica mortal debido al contacto con piezas bajo tensión.

Antes de abrir la cubierta, desconecte el control de la puerta y del accionamiento de la puerta de la fuente de electricidad tirando del enchufe.

⚠ ADVERTENCIA



¡Peligro de incendio debido a daños en la pila!

Una pila dañada puede tener un comportamiento imprevisible y provocar un incendio, una explosión o riesgo de lesiones. Tenga en cuenta las siguientes instrucciones:

- No utilice una pila dañada.
- No cargue la pila.
- Proteja la pila de la humedad.
- No caliente nunca la pila.
- No cortocircuite nunca los contactos de la pila.
- No desmonte ni modifique la pila.



Tenga a mano las instrucciones del control de la puerta o del accionamiento de la puerta.

1 Desconecte el enchufe de red del control de la puerta y del accionamiento de la puerta.

2 Monte el RSE Industrial - T en la hoja de la puerta. Utilice preferentemente el lado en el que también está montado el control y el accionamiento de la puerta. Utilice para ello los cuatro tornillos adjuntos (14). Monte la caja de conexiones auxiliar (no incluida en el volumen de suministro), según corresponda, en el otro lado de la hoja de la puerta.

3 Conecte el cable de conexión entre RSE Industrial - T y la caja de conexiones auxiliar a (7) y (6) o a (6) y (4).

4 Seguro óptico del canto de cierre OSE (opcional): Conecte el receptor o el transmisor del seguro óptico del canto de cierre directamente al RSE Industrial - T. La otra conexión del seguro óptico del canto de cierre se conecta a la caja de conexiones auxiliar. Utilice las conexiones (4) o (7) del RSE Industrial - T para conectar el seguro óptico del canto de cierre.

5 Selección del interruptor de cable flojo con/sin resistencia de bucle: Si se utilizan interruptores de cable flojo con resistencia de bucle de 1,5 kΩ, ponga el interruptor (2) en ON, en caso contrario en OFF. Si utiliza interruptores de cable flojo sin resistencia de bucle, coloque el cable en la hoja de la puerta de forma que quede protegido contra daños mecánicos. Conecte un interruptor de cable flojo directamente al RSE Industrial - T. Conecte el otro interruptor de cable flojo a la caja de conexiones auxiliar. Los interruptores de cable flojo se conectan a las conexiones (3) o a (8). Para ello, conduzca los interruptores de cable flojo a través de uno de los pasacables (11).

6 Seguro eléctrico del canto de cierre (opcional): Conecte el seguro de canto de cierre 8k2 a la conexión (1) del RSE Industrial - T.

7 Instale el RSE Residencial - R en el control de la puerta o en el accionamiento de la puerta y conecte el enchufe del RSE Residencial - R a la conexión J6 de la unidad de control. Lea las instrucciones del control de la puerta o del accionamiento de la puerta.

8 El RSE Industrial - T se alimenta con una pila de litio de 3,6 V. La vida útil de la pila depende de la temperatura, de la selección del sistema de canto de cierre (OSE/8k2) y de la frecuencia de uso de la puerta. Antes de insertar la pila, primero hay que despasivarla. Durante un almacenamiento prolongado se forma una capa de pasivación interna. Antes de utilizar la pila, debe eliminarse esta capa.

Golpee ligeramente la pila (5) contra el suelo cinco veces y, a continuación, colóquela en el RSE Industrial - T.

9 Vuelva a enchufar la clavija de red al control.

10 T75: Navegue hasta la opción de menú 57 y, a continuación, mantenga pulsado el botón PROG durante 5 segundos hasta que oiga un pitido largo del RSE Residencial - R y en la pantalla parpadee "57".

DCC: Navegue hasta la opción de menú 55 y, a continuación, mantenga pulsado el botón STOPP durante 5 segundos hasta que oiga un pitido largo del RSE Residencial - R y en la pantalla parpadee "55".

11 Pulse brevemente el botón (9) del RSE Residencial - T. Como confirmación vuelve a sonar un pitido en el RSE Industrial - R.

12 Lea el manual de instrucciones del control de la puerta para configurar el RSE Residencial - R.

Reiniciar

El RSE Industrial - Set B puede reiniciarse por medio del control de la puerta. Para reiniciarlo, lea el manual del control de la puerta o del accionamiento de la puerta.

Diagnóstico de errores

Observe los ledos (10) del RSE Industrial - T para el diagnóstico de errores.

Led Estado		Descripción del error
CH1	CH2	
Apagado	Apagado	- Apagado/Stand-by (pulse brevemente el botón para activar el producto durante aprox. 60 s)
Encendido	Apagado	- Se ha disparado el seguro del canto de cierre
Apagado	Encendido	- Se ha activado el interruptor de cable flojo - La puerta de paso está abierta - El sensor de la puerta de paso está defectuoso - Cortocircuito del circuito de seguridad - Interruptor DIP para la resistencia de bucle mal ajustado

En caso de error, el control de accionamiento muestra un código de error detallado (véanse las instrucciones del control de puerta).

Una señal acústica cíclica (12) en el RSE Residencial - R indica que la pila (5) del RSE Industrial - T está agotada.

Mantenimiento

El cambio de la pila debe realizarse en el mantenimiento anual de la puerta.

Para cambiar la pila, retire la tapa del RSE Industrial - T y sustituya la pila (5) por una nueva. Tenga en cuenta la polaridad correcta (véase también fig. 8). Compruebe si la nueva pila está prevista para la misma gama de temperaturas.

Limpieza / protección

Si es necesario, limpie el RSE Industrial - T con un paño seco.

Desmontaje

Desmante el sistema en orden inverso.

Eliminación

Elimine siempre los materiales de embalaje respetando el medio ambiente y de acuerdo con las normativas locales de eliminación aplicables.



El símbolo del cubo de basura tachado en un aparato eléctrico o electrónico de desecho significa que, una vez terminada su vida útil, no debe echarse en la basura doméstica. La recogida selectiva de residuos de aparatos eléctricos y electrónicos (RAEE) tiene por objeto evitar la reutilización, el reciclado u otras formas de valorización de los RAEE y evitar el impacto negativo para el medio ambiente y la salud humana de la eliminación de cualquier sustancia peligrosa contenida en los aparatos. En su entorno hay puntos de recolección de residuos de equipos eléctricos y electrónicos disponibles para una devolución gratuita. Las direcciones pueden obtenerse en el ayuntamiento de su ciudad o municipio.

En el caso de Alemania, la obligación de los distribuidores de reciclar los RAEE de forma gratuita se aplica según el artículo 17, apartados 1 y 2, de la Ley de aparatos eléctricos y electrónicos (ElektroG por sus siglas en alemán).



Las pilas y los acumuladores no deben desecharse en la basura doméstica, sino que, en la Unión Europea, deben eliminarse debidamente de conformidad con la Directiva 2006/66/CE del Parlamento Europeo y del Consejo, de 6 de septiembre de 2006, relativa a las pilas y los acumuladores. Elimine las pilas y las baterías recargables de acuerdo con las disposiciones legales aplicables.

Declaración de conformidad según la Directiva 2014/53/UE

El sistema inalámbrico integrado cumple la Directiva 2014/53/UE. El texto íntegro de la Declaración de Conformidad está disponible en la siguiente dirección de Internet:

www.tormatic.de/nc/downloads.html

Algemene informatie

Deze montage- en gebruikshandleiding beschrijft de RSE Industrial - set B. De handleiding richt zich tot technisch personeel dat opdracht krijgt voor montage- en onderhoudswerkzaamheden. De afbeeldingen in deze montage- en gebruikshandleiding dienen voor een beter begrip van de stand van zaken en de werkstappen. De getoonde afbeeldingen zijn voorbeelden en kunnen in geringe mate afwijken van het werkelijke uiterlijk van uw product.

Uitleg van symbolen

GEVAAR

Gevaar

... wijst op een gevaar, dat als het niet wordt vermeden, de dood of zwaar letsel tot gevolg heeft.

WAARSCHUWING

Waarschuwing

... wijst op een gevaar dat, als het niet wordt vermeden, de dood of ernstig letsel tot gevolg kan hebben.



Waarschuwing voor elektrische spanning!

Dit symbool wijst op gevaren voor het leven en de gezondheid van personen bij de omgang met het systeem door elektrische spanning.



Info!

Aanwijzingen met dit symbool helpen u bij het snel en veilig uitvoeren van uw taken.



De montagehandleiding zorgvuldig doorlezen en de veiligheidsaanwijzingen in het hoofdstuk veiligheid opvolgen.

Veiligheid

Alle hier opgegeven aanwijzingen voor de veiligheid en het bedoeld gebruik opvolgen, om letselgevaar door de deurinstallatie te voorkomen.

Kwalificaties van personen

De volgende personen zijn geautoriseerd voor montage en voor werkzaamheden aan de mechanische installatie (verhelpen van storingen en reparatie):

- Vakkrachten met een van toepassing zijnde opleiding, bijv. industrieel monteur. Als vakkracht geldt degene, die door een vakopleiding, kennis en ervaring, evenals kennis van de geldende bepalingen, de opgedragen werkzaamheden kan beoordelen en mogelijke gevaren kan herkennen.

De volgende personen zijn geautoriseerd voor het uitvoeren van de elektrische installatiewerkzaamheden en werkzaamheden aan de elektrotechniek van het product (verhelpen van storingen, reparaties en demontage):

- Vakkrachten met een van toepassing zijnde opleiding, bijv. industrieel monteur. De vakkrachten moeten elektrische schema's kunnen lezen en begrijpen, elektrische machines in gebruik nemen, onderhouden en repareren, schakel- en besturingskasten bedraden, de correcte werking van elektrische componenten waarborgen en mogelijke gevaren in de omgang met elektrische en elektronische systemen kunnen herkennen.

De volgende personen zijn geautoriseerd voor de bediening van het product:

- Bedieners. De bediener moet de handleiding hebben gelezen en begrepen en op de hoogte zijn van de gevaren bij de omgang met het product, resp. de deurinstallatie. De bediener moet zijn geïnstrueerd in de omgang met de deurinstallatie.

Bedoeld gebruik

Het product is bedoeld voor industriële toepassing bij deuren voor commerciële en industriële gebouwen. Het kan overal worden gebruikt waar optische, ohmse sluitkantbeveiligingen of ohmse loopdeurcontacten worden gebruikt. Het product is alleen compatibel met Novoferm tormatic producten. Wijzigingen aan het product mogen alleen na schriftelijke toestemming van de fabrikant worden uitgevoerd.

Voorspelbaar verkeerd gebruik

Elk ander gebruik dan is beschreven in het hoofdstuk bedoeld gebruik, geldt als logisch voorspelbaar verkeerd gebruik, hiertoe behoren bijv.:

- Het gebruik in combinatie met schuifdeuren of kasten.
- Het aansluiten van andere veiligheidsinrichtingen dan de in hoofdstuk "Technische gegevens" genoemde.
- Voor persoonlijk letsel en materiële schade door voorspelbaar verkeerd gebruik en het niet opvolgen van deze montage- en gebruikshandleiding, accepteert de fabrikant geen enkele aansprakelijkheid.

Technische gegevens

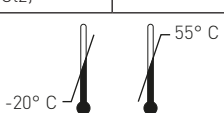
Parameter	RSE Industrial - T	RSE Residential - R
Frequentie	868 MHz	
Stroomverbruik tijdens bedrijf	12 mA	
Max. zendvermogen	< 25 mW	
Reikwijdte (in het vrije veld)	50 m	
Gebruiksduur batterij	Ca. 1,5 jaar	-
Reactietijden (typisch)	45 ms	
Batterijtype	ER26500 maat C 3,6 V (Li-SOCl ₂)	-
Bedrijfstemperatuur		
Afmetingen	158 mm x 55 mm x 40 mm	64 mm x 54 mm x 14 mm
Beschermingsgraad	IP 54	IP20
Fabrikant	Novoferm tormatic GmbH Eisenhüttenweg 6 44145 Dortmund / Germany	

Geschikt voor de volgende sluitkantbeveiligingen: 8k2; FRABA OSE-S 7502; FRABA OSE-S 66xx, met LOW-POWER-SIGNAL

Geschikt voor de volgende loopdeurcontacten: NC; FRABA ENS-S 68xx

Installeren

GEVAAR



Gevaar door elektrische spanning!

Dodelijke elektrische schok door aanraken van spanningvoerende onderdelen.

Vóór het openen van de afdekking van de deurbesturing, resp. de deuraandrijving, de stroomvoorziening scheiden, door de netstekker uit het stopcontact te trekken.

WAARSCHUWING



Brandgevaar door beschadiging van de batterij!

Een beschadigde batterij kan zich onvoorspelbaar gedragen en leiden tot brand-, explosie- of letselgevaar. De volgende aanwijzingen opvolgen:

- Gebruik een beschadigde batterij niet.
- Batterij niet opladen.
- Batterij beschermen tegen vochtigheid.
- Batterij nooit verhitten.
- Batterijcontacten nooit kortsluiten.
- Batterij zelf niet demonteren of veranderen.



De handleiding van de deurbesturing, resp. de deuraandrijving onder handbereik houden.

1 De netstekker van de deurbesturing, resp. de deuraandrijving uit het stopcontact trekken.

2 Monteer de RSE Industrial - T op het deurblad. Gebruik bij voorkeur de zijde waar ook de besturing, resp. de deuraandrijving is gemonteerd. Gebruik hiervoor de vier meegeleverde schroeven **14**. Monteer de hulpaansluitdoos (niet meegeleverd) aan de andere zijde van het deurblad.

3 De verbindingkabel tussen RSE Industrial - T en de hulpaansluitdoos aansluiten op **7** en **6** of op **6** en **4**.

4 Optische sluitkantbeveiliging OSE (optioneel): De ontvanger of de zender van de optische sluitkantbeveiliging direct op de RSE Industrial - T aansluiten. De andere aansluiting van de optische sluitkantbeveiliging wordt aangesloten op de hulpaansluitdoos. Gebruik de aansluitingen **4** of **7** van de RSE Industrial - T voor het aansluiten van de optische sluitkantbeveiliging.

5 Keuze slapkabelschakelaar met/zonder lusweerstand: Worden slapkabelschakelaars met 1,5 kohm lusweerstand gebruikt, schakel dan de schakelaar **2** naar ON, anders naar OFF. Gebruikt u slapkabelschakelaars zonder lusweerstand, leg dan de kabel over het deurblad, zodat deze tegen mechanisch beschadigingen is beschermd. Een slapkabelschakelaar direct op de RSE Industrial - T aansluiten. De andere slapkabelschakelaars aansluiten op de hulpaansluitdoos. De slapkabelschakelaars worden aangesloten op de aansluitingen **3** of **8**. Hiervoor de slapkabelschakelaar door een van de kabeldoorvoeren leiden **11**.

6 Elektrische sluitkantbeveiliging (optioneel): De 8k2 sluitkantbeveiliging aansluiten op de aansluiting **1** van de RSE Industrial - T.

7 De RSE Residential - R inbouwen in de deurbesturing, resp. deuraandrijving en de stekker van de Residential - R aansluiten op de aansluiting J6 van de besturing. De handleiding van de deurbesturing, resp. de deuraandrijving lezen.

8 De RSE Industrial - T wordt gevoed door een 3,6 V lithium-batterij. De levensduur van de batterij is afhankelijk van de temperatuur, de keuze van het sluitkantsysteem (OSE/8k2), evenals de frequentie van het deurgebruik. Vóór het plaatsen van de batterij moet deze eerst worden gedepasseerd. Door langdurige opslag wordt een inwendige passiveringslaag opgebouwd. Vóór gebruik moet deze passiveringslaag eerst weer worden afgebouwd.

Tik met de batterij **5** vijf keer licht op de vloer en leg deze daarna in de RSE Industrial - T. Hierbij letten op de juiste ligging van de polen van de batterij.

9 De netstekker van de besturing weer insteken.

10 T75: Navigeer naar menupunt 57 en houdt daarna de PROG-knop 5 seconden ingedrukt, tot een pieptoon klinkt bij de RSE Residential - R en "57" knippert op het display.

DCC: Navigeer naar menupunt 55 en houdt daarna de STOP-knop 5 seconden ingedrukt, tot een pieptoon klinkt bij de RSE Residential - R en "55" knippert op het display.

11 Druk kort op de knop **9** van de RSE Industrial - T. Ter bevestiging klinkt opnieuw een pieptoon bij de RSE Residential - R.

12 De bedieningshandleiding van de deurbesturing lezen voor het configureren van de RSE Industrial - R.

Resetten

De RSE Industrial-set B kan via de deurbesturing worden gereset. Voor het resetten graag de handleiding van uw deurbesturing, resp. deuraandrijving lezen.

Foutdiagnose

Bekijk de LED's **10** van de RSE Industrial - T voor een foutdiagnose.

LED-toestand		Foutbeschrijving
CH1	CH2	
Uit	Uit	- Uitgeschakeld/stand-by (kort op knop drukken, voor het 60 s activeren van het product)
Aan	Uit	- Sluitkantbeveiliging is geactiveerd
Uit	Aan	- Slapkabelschakelaar is geactiveerd - Loopdeur is geopend - Loopdeursensor is defect - Kortsluiting in veiligheidscircuit - DIP-schakelaar voor lusweerstand verkeerd ingesteld

De besturing van de aandrijving geeft bij een fout een gedetailleerde foutcode (zie handleiding van de deurbesturing).

Een cyclisch signaal van de pieper **12** bij de RSE Residential - R signaleert dat de batterij **5** in de RSE Industrial - T leeg is.

Onderhoud

Het vervangen van de batterij moet worden uitgevoerd tijdens het jaarlijks deuronderhoud.

Voor het vervangen van de batterij de afdekking van de RSE Industrial - T verwijderen en de batterij **5** vervangen door een nieuwe. Hierbij letten op de juiste ligging van de polen (zie ook afb. **8**). Controleer of de nieuwe batterij hetzelfde temperatuurbereik heeft.

Reiniging / verzorging

De RSE Industrial - T indien nodig met een droge doek afvegen.

Demontage

Demonteer het systeem in omgekeerde volgorde.

Recycling

Verpakkingsmaterialen altijd milieuvriendelijk en volgens de geldende lokale recyclingvoorschriften recycleren.



Het symbool met de doorgestreepte vuilnisbak op een gebruikt elektronisch of elektrisch apparaat geeft aan dat het aan het einde van de levensduur niet mag worden afgevoerd met het huishoudelijk afval. Door het gescheiden inzamelen van elektronische of elektrische apparaten worden recycleren, materiaalhergebruik en andere vormen van hergebruik van gebruikte apparaten mogelijk gemaakt. Ook worden negatieve gevolgen bij de afvoer van de in de apparaten opgenomen gevaarlijke stoffen voor het milieu en de menselijke gezondheid voorkomen. Voor het gratis inleveren zijn in uw omgeving inzamelpunten voor gebruikte elektrische of elektronische apparaten beschikbaar. De adressen zijn verkrijgbaar via uw gemeente of provincie.

Voor Duitsland geldt de verplichting van de verkoper voor het kosteloos retourneren van afgedankte apparaten volgens § 17 paragraaf 1 en 2 van de wet op elektrische en elektronische apparaten - ElektroG.



Batterijen horen niet in het huisvuil, maar moeten binnen de Europese Unie - volgens Richtlijn 2006/66/EG VAN HET EUROPEES PARLEMENT EN DE RAAD van 6 september 2006 inzake batterijen en accu's - vakkundig worden gerecycled. Batterijen en accu's graag volgens de geldende wettelijke bepalingen recycleren.

Conformiteitsverklaring volgens Richtlijn 2014/53/EU

Het geïntegreerde radiosysteem voldoet aan de Richtlijn 2014/53/EU. De volledige tekst van de conformiteitsverklaring is beschikbaar via het volgende internetadres:

www.tormatic.de/nc/downloads.html

Informacje ogólne

Niniejsza instrukcja montażu i obsługi opisuje urządzenie RSE Industrial - Set B. Instrukcja jest przeznaczona dla pracowników technicznych, skierowanych do przeprowadzenia prac montażowych i konserwacyjnych. Ilustracje zawarte w poniższej instrukcji montażu i eksploatacji służą lepszemu zrozumieniu tematyki i czynności obsługowych. Zawartość ilustracji jest przykładowa i może nieco odbiegać od rzeczywistego wyglądu zakupionego produktu.

Wyjaśnienia dotyczące symboli

NIEBEZPIECZEŃSTWO

Niebezpieczeństwo

... oznacza zagrożenie prowadzące do poważnych obrażeń ciała lub śmierci.

OSTRZEŻENIE

Ostrzeżenie

... oznacza zagrożenie mogące prowadzić do poważnych obrażeń ciała lub śmierci.



Ostrzeżenie przed napięciem elektrycznym!

Symbol ten oznacza, że styczność z systemem może powodować zagrożenie życia i zdrowia osób ze względu na obecność napięcia elektrycznego.



Informacja!

Uwagi oznaczone tym symbolem umożliwią szybkie i bezpieczne wykonywanie pracy.



Dokładnie przeczytaj treść instrukcji montażowej i uwzględnij wskazówki dotyczące bezpieczeństwa zawarte w rozdziale „Bezpieczeństwo”.

Bezpieczeństwo

W celu uniknięcia obrażeń ciała spowodowanych działaniem bramy, uwzględnij podane tam wskazówki dotyczące bezpieczeństwa i prawidłowego zastosowania.

Kwalifikacje personelu

Montaż i czynności dotyczące systemów mechanicznych (usuwanie usterek i naprawy) mogą być wykonywane przez następujące osoby:

- Specjaliści posiadający odpowiednie wykształcenie, np. mechanik przemysłowy. Specjalista to pracownik posiadający umiejętność oceny przekazywanych prac i możliwych zagrożeń. Umiejętności te wynikają z posiadanego wykształcenia tych osób, ich wiedzy i doświadczenia oraz znajomości odpowiednich zasad.

Czynności dotyczące systemów elektrycznych produktu (usuwanie usterek, naprawy i demontaże) mogą być przeprowadzane przez następujące osoby:

- Specjaliści posiadający odpowiednie wykształcenie, np. mechanik przemysłowy. Wykwalifikowany pracownik musi posiadać umiejętność czytania i rozumienia schematów elektrycznych, uruchamiania, konserwacji i utrzymania sprawności technicznej urządzeń elektrycznych, wykonywania okablowania szaf elektrycznych i sterowniczych. Musi także potrafić zagwarantować sprawność komponentów elektrycznych i rozpoznawać możliwe zagrożenia stwarzane przez systemy elektryczne i elektroniczne.

Do obsługi produktu upoważnione są następujące osoby:

- Operator. Operator ma obowiązek przeczytania i zrozumienia instrukcji oraz musi mieć świadomość zagrożeń związanych z obsługą produktu lub sterowanego systemu bramy. Operator musi być przeszkolony w zakresie obsługi systemu bramy.

Zastosowanie zgodne z przeznaczeniem

Produkt jest przeznaczony do bram zainstalowanych w bramach budynków przemysłowych i usługowych. Może on być zastosowany do wszystkich optycznych i opornościowych systemów zabezpieczenia krawędzi zamykania lub opornościowych styków drzwi śluzowych. Produkt jest kompatybilny wyłącznie z produktami Novoferm tormatic. Zmiany dotyczące produktu mogą być przeprowadzone wyłącznie po uzyskaniu pisemnego zezwolenia producenta.

Przewidywalne, nieprawidłowe zastosowanie urządzenia

Inne niż opisane w rozdziale „Zastosowanie zgodne z przeznaczeniem” urządzenia jest klasyfikowane jako przewidywalne, nieprawidłowe zastosowanie urządzenia. Dotyczy to np.:

- Zastosowania do bram przesuwanych lub szaf.
- Podłączenie innych elementów bezpieczeństwa, niż opisane w rozdziale „Dane techniczne”.
- Producent nie ponosi odpowiedzialności za szkody materialne oraz obrażenia ciała osób, wynikające z przewidywalnego, nieprawidłowego zastosowania urządzenia oraz z niezastosowania się do treści niniejszej instrukcji montażu i eksploatacji.

Dane techniczne

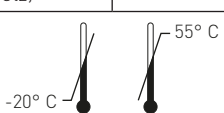
Parametr	RSE Industrial - T	RSE Residential - R
Częstotliwość	868 MHz	
Pobór prądu w trakcie pracy	12 mA	
Maks. moc nadawania	< 25 mW	
Zasięg (na wolnej przestrzeni)	50 m	
Czas pracy baterii	ok. 1,5 roku	-
Czas reakcji (typowy)	45 ms	
Typ baterii	ER26500 rozmiar C 3,6 V (Li-SOCl ₂)	-
Temperatura pracy		
Wymiary	158 mm x 55 mm x 40 mm	64 mm x 54 mm x 14 mm
Stopień ochrony	IP 54	IP20
Producent	Novoferm tormatic GmbH Eisenhüttenweg 6 44145 Dortmund / Niemcy	

Przystosowany do następujących zabezpieczeń krawędzi zamykania: 8k2;

FRABA OSE-S 7502; FRABA OSE-S 66xx, Witt LOW-POWER-SIGNAL

Przystosowany do następujących styków drzwi śluzowych: NC; FRABA ENS-S 68xx

instalacji

NIEBEZPIECZEŃSTWO



Niebezpieczeństwo związane z napięciem elektrycznym!

Porażenia prądem elektrycznym ze skutkiem śmiertelnym w przypadku dotknięcia elementów przewodzących prąd elektryczny.

Przed otwarciem pokrywy sterowania lub napędu bramy odłącz zasilanie elektryczne poprzez wyciągnięcie wtyczki zasilania.

OSTRZEŻENIE



Niebezpieczeństwo pożaru w wyniku uszkodzenia baterii!

Uszkodzenie baterii może mieć różne, nieprzewidywalne skutki i spowodować pożar, wybuch lub niebezpieczeństwo obrażeń ciała. Uwzględnij następujące wskazówki:

- Nie eksploatuj uszkodzonej baterii.
- Nie ładuj baterii.
- Chronź baterię przed wilgocią.
- Nigdy nie podgrzewaj baterii.
- Nigdy nie zwieraj styków baterii.
- Nigdy nie demontuj ani nie modyfikuj baterii.



Zapewnij ciągłą dostępność instrukcji obsługi sterowania lub napędu bramy.

1 Wyciągnij wtyczkę zasilania sterowania lub napędu bramy.

2 Zamontuj moduł RSE Industrial - T do skrzydła bramy. Zalecamy montaż po stronie sterowania lub napędu bramy. Do montażu zastosuj dodatkowo do zestawu śruby **19**. Zamontuj gniazdo przyłącza dodatkowego (nie należy do zakresu dostawy) po drugiej stronie skrzydła bramy.

3 Podłącz kabel pomiędzy modułem RSE Industrial - T a gniazdem dodatkowym **7** i **6** lub do **6** i **4**.

4 Optyczne zabezpieczenie krawędzi zamykania OSE (opcja): Podłącz odbiornik lub nadajnik optycznego zabezpieczenia krawędzi zamykania bezpośrednio do modułu RSE Industrial - T. Drugie złącze optycznego zabezpieczenia krawędzi zamykania podłącz do gniazda dodatkowego. Do podłączenia optycznego zabezpieczenia krawędzi zamykania do modułu RSE Industrial - T wykorzystaj przyłącza **4** lub **7**.

5 Wybór linkowego wyłącznika bezpieczeństwa z opornikiem pętli zwarciowej: W przypadku stosowania wyłącznika bezpieczeństwa z opornikiem pętli zwarciowej 1,5 kOhm, ustaw przelącznik **2** w położeniu ON, w przeciwnym przypadku ustaw ten przelącznik w położeniu OFF. W przypadku stosowania linkowego wyłącznika bezpieczeństwa bez opornika pętli zwarciowej, utóż kabel w skrzydle bramy w celu zabezpieczenia kabla przed uszkodzeniem. Podłącz linkowy wyłącznik bezpieczeństwa bezpośrednio do modułu RSE Industrial - T. Podłącz drugi linkowy wyłącznik bezpieczeństwa do gniazda dodatkowego. Podłącz linkowe wyłączniki bezpieczeństwa do przyłączy **3** lub **8**. W tym celu przeprowadź linkowy wyłącznik bezpieczeństwa przez pierwszą lub drugą dławnicę kablową **11**.

6 Elektryczne zabezpieczenie krawędzi zamykania (opcja): Podłącz zabezpieczenie krawędzi zamykania 8k2 do przyłącza **1** RSE Industrial - T.

7 Przykręć moduł RSE Residential - R do sterowania lub napędu bramy i podłącz wtyczkę modułu RSE Residential - R do gniazda J6 sterowania. W tym celu zapoznaj się z treścią instrukcji obsługi sterowania lub napędu bramy.

8 Moduł RSE Industrial - T jest zasilany przez baterię litową 3,6 V. Żywotność baterii jest zależna od temperatury, doboru systemu krawędzi zamykającej (OSE/8k2) oraz intensywności korzystania z bramy. Przed zamontowanie baterii konieczne jest przeprowadzenie jej oczyszczenia z warstwy tlenków. Dłuższe przechowywanie powoduje utworzenie się wewnętrznej warstwy tlenków. Przed rozpoczęciem eksploatacji konieczne jest usunięcie tej warstwy.

W tym celu, pięć razy, lekko uderz baterią **5** o podłoże i następnie zamontuj ją do modułu RSE Industrial - T. Uwzględnij prawidłową polaryzację baterii.

9 Ponownie podłącz wtyczkę do sterowania.

10 T75: Przejdź do punktu menu 57 i naciśnij przycisk PROG przez 5 sekund aż do pojawienia się długiego sygnału dźwiękowego z modułu RSE Residential - R i na wyświetlaczu błyskać będzie wskazanie „57”.

DCC: Przejdź do punktu menu 55 i naciśnij przycisk STOPP przez 5 sekund aż do pojawienia się długiego sygnału dźwiękowego z modułu RSE Residential - R i na wyświetlaczu błyskać będzie wskazanie „55”.

11 Krótco naciśnij przycisk **9** na RSE Industrial - T. Spowoduje to ponowne pojawienie się dźwięku dochodzącego z modułu RSE Residential - R.

12 Przeczytaj instrukcję obsługi sterowania bramy w celu przeprowadzenia konfiguracji modułu RSE Residential - R.

Zerowanie

Moduł RSE Industrial - Set B może zostać wyzerowany przez sterowanie bramy. W celu wykonania zerowania zapoznaj się z treścią instrukcji obsługi posiadanego sterowania lub napędu bramy.

Diagnoza usterek

W celu przeprowadzenia diagnostyki błędów, sprawdź wskazania diod LED **10** modułu RSE Industrial - T.

Wskazanie LED		Opis błędu
CH1	CH2	
Wyt.	Wyt.	- Wyt./Stand-by (krótki naciśnij przycisk w celu aktywowania urządzenia na ok. 60 s)
Wł.	Wyt.	- Zabezpieczenie krawędzi zamykania zadziało
Wyt.	Wł.	- Linkowy wyłącznik bezpieczeństwa zadziało - Drzwi śluzę są otwarte - Czujnik drzwi śluzę jest uszkodzony - Zwarcie obwodu bezpieczeństwa - Nieprawidłowe ustawienie mikroprzelącznika opornika pętli zwarciowej

W razie wystąpienia usterki, sterowanie napędu poda szczegółowy kod (patrz instrukcja sterowania bramy).

Cykliczny dźwięk **12** modułu RSE Residential - R sygnalizuje konieczność wymiany baterii **5** w RSE Industrial - T.

Konserwacja

Wymieniaj baterię w ramach corocznej konserwacji bramy.

W celu wymiany baterii zdejmij obudowę modułu RSE Industrial - T i wymień baterię **5** na nową. Montując baterię zwróć uwagę na prawidłową polaryzację (patrz też ilustracja **3**). Sprawdź, czy nowa bateria jest przystosowana do tego samego zakresu temperatury.

Czyszczenie / pielęgnacja

W razie potrzeby wyczyść moduł RSE Industrial - T suchym kawałkiem tkaniny.

Demontaż

Demontaż przeprowadź w odwrotnej kolejności.

Utylizacja

Utylizację materiałów opakowaniowych przeprowadzaj zawsze zgodnie z przepisami dotyczącymi ochrony środowiska naturalnego oraz stosując się do treści lokalnych przepisami dotyczącymi utylizacji odpadów.



Umieszczony na urządzeniu elektrycznym lub elektronicznym, przekreślony symbol kosza na odpady oznacza, że utylizacja urządzenia wraz z odpadami z gospodarstw domowych jest zabroniona.

Separowana utylizacja starych urządzeń elektrycznych i elektronicznych umożliwia ponowne wykorzystanie materiałów lub urządzenia w takiej czy innej formie. Jest także elementem redukcji negatywnego wpływu ewentualnie stosowanych substancji szkodliwych na środowisko naturalne i zdrowie człowieka. Bezpłatne zdanie urządzenia możliwe jest w najbliższym punkcie utylizacji starych urządzeń elektrycznych i elektronicznych. Adresy takich punktów dostępne są w odpowiednich urzędach.

Zgodnie z paragrafem § 17 odstępn 1 i 2, na terenie Niemiec obowiązkiem użytkowników jest przekazanie starych urządzeń zgodnie z ustawą ElektroG dotyczącą urządzeń elektronicznych.



Baterie i akumulatory nie należą do grupy odpadów z gospodarstw domowych, lecz, zgodnie z dyrektywą 2006/66/WE PARLAMENTU EUROPEJSKIEGO I RADY EUROPY z 6 września 2006 o bateriach i akumulatorach, muszą być utylizowane w odpowiedni, oddzielny sposób. Utylizację baterii i akumulatorów przeprowadzaj zgodnie z obowiązującymi przepisami prawnymi.

Deklaracja zgodności zgodna z dyrektywą 2014/53/WE

Zintegrowany system sterowania bezprzewodowego odpowiada treści dyrektywy 2014/53/WE. Pełen tekst deklaracji zgodności dostępny jest pod poniższym adresem internetowym:

www.tormatic.de/nc/downloads.html

Informazioni generali

Queste istruzioni di montaggio e per l'uso descrivono l'RSE Industrial - Set B. Le istruzioni sono destinate al personale tecnico incaricato del montaggio e della manutenzione. Le illustrazioni presenti in queste istruzioni per il montaggio e per l'uso agevolano la migliore comprensione di situazioni e processi di utilizzo. Le rappresentazioni in figura sono soltanto degli esempi e possono variare leggermente dall'aspetto reale del prodotto.

Spiegazione simboli

PERICOLO

Pericolo

...segnala una situazione di pericolo che, se non evitata, può causare la morte o lesioni gravi.

ATTENZIONE

Attenzione

...segnala una situazione di pericolo che, se non evitata, può causare la morte o lesioni gravi.



Attenzione alla tensione elettrica!

Questo simbolo segnala che nell'utilizzare il sistema esistono pericoli di morte e pericoli per la salute, dovuti a tensione elettrica.



Informazione!

Gli avvisi con questo simbolo aiutano a eseguire in modo veloce e sicuro le proprie attività.



Leggere attentamente le istruzioni di montaggio e osservare le norme di sicurezza riportate nel capitolo Sicurezza.

Sicurezza

Osservare tutte le istruzioni qui riportate in materia di sicurezza e di uso conforme alla destinazione per evitare il rischio di lesioni causato dall'impianto del portone.

Qualifica del personale

Le seguenti persone sono autorizzate a eseguire il montaggio e i lavori relativi alla meccanica (eliminazione delle anomalie e riparazione):

- Personale specializzato con relativa formazione, ad es. meccanico industriale. Per personale specializzato si intende chi è in grado di valutare i lavori affidategli e di riconoscere potenziali pericoli alla luce della sua formazione, del suo know-how, della sua esperienza e della sua conoscenza delle disposizioni afferenti.

Le seguenti persone sono autorizzate a eseguire l'installazione elettrica e i lavori all'impianto elettrico (eliminazione delle anomalie, riparazione e disininstallazione):

- Personale specializzato con relativa formazione, ad es. meccanico industriale. Il personale specializzato deve sapere leggere e capire gli schemi di collegamento elettrici, mettere in funzione e riparare le macchine elettriche, eseguirne la manutenzione, eseguire il cablaggio degli armadi e dei quadri elettrici, garantire l'idoneità di funzionamento dei componenti elettrici e riconoscere potenziali pericoli legati ai sistemi elettrici ed elettronici.

Le seguenti persone sono autorizzate a utilizzare il prodotto:

- Operatore. L'operatore deve aver letto e capito le istruzioni e deve essere cosciente dei pericoli che derivano dall'utilizzo del prodotto o dell'impianto del portone. L'operatore deve essere stata istruito nell'utilizzo con l'impianto del portone.

Uso conforme alla destinazione

Il prodotto è destinato ad applicazioni industriali su portoni di edifici commerciali e industriali. Può essere impiegato ovunque si utilizzino dispositivi di sicurezza ottici e ohmici dei bordi di chiusura o contatti ohmici per porte di accesso. Il prodotto è compatibile esclusivamente con prodotti Novoferm tormatic. È consentito apportare modifiche al prodotto soltanto previa approvazione scritta del produttore.

Uso scorretto prevedibile

Un uso diverso rispetto a quello descritto al capitolo Uso conforme alla destinazione è da considerarsi un uso scorretto ragionevolmente prevedibile. Vi rientrano per es.:

- L'utilizzo su cancelli scorrevoli o sbarre.
- Il collegamento di dispositivi di sicurezza diversi da quelli indicati nel capitolo "Dati tecnici".
- Per danni materiali e lesioni fisiche risultanti dall'uso scorretto ragionevolmente prevedibile e dal mancato rispetto delle istruzioni per il montaggio e per l'uso, il produttore non si assume alcuna responsabilità.

Specifiche tecniche

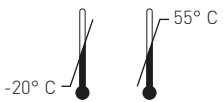
Parametri	RSE Industrial - T	RSE Residential - R
Frequenza	868 MHz	
Consumo di energia durante il funzionamento	12 mA	
Potenza di trasmissione massima	< 25 mW	
Portata (in campo libero)	50 m	
Durata di funzionamento batteria	circa 1,5 anni	-
Tempi di reazione (tipici)	45 ms	
Tipo batteria	ER26500 Size C 3,6 V (Li-SOCl ₂)	-
Temperatura di funzionamento		
Dimensioni	158 mm x 55 mm x 40 mm	64 mm x 54 mm x 14 mm
Tipo di protezione	IP 54	IP20
Produttore	Novoferm tormatic GmbH Eisenhüttenweg 6 44145 Dortmund / Germania	

Adatto per seguenti dispositivi di sicurezza dei bordi di chiusura: 8k2; FRABA OSE-S 7502; FRABA OSE-S 66xx, Witt LOW-POWER-SIGNAL

Adatto per seguenti contatti per porte di accesso: NC; FRABA ENS-S 68xx

Installazione

PERICOLO



Pericolo da tensione elettrica!

Elettrocuzione mortale da contatto con componenti sotto tensione.

Prima di aprire il coperchio del comando del portone o del motore del portone, scollegare l'alimentazione elettrica estraendo la spina.

ATTENZIONE



Pericolo di incendio causato da danni alla batteria!

Una batteria danneggiata può comportarsi in modo imprevedibile e portare a incendio, esplosione o pericolo di lesioni. Osservare i seguenti avvertimenti:

- Non utilizzare una batteria danneggiata.
- Non caricare la batteria.
- Proteggere la batteria dall'umidità.
- Non riscaldare mai la batteria.
- Non cortocircuitare mai i contatti della batteria.
- Non smontare o modificare la batteria.



Tenere a portata di mano le istruzioni del comando del portone o del motore del portone.

1 Staccare la spina elettrica del comando del portone o del motore del portone.

2 Montare l'RSE Industrial - T sul battente del portone. Utilizzare preferibilmente il lato sul quale è montato anche il comando o il motore del portone. Utilizzare le quattro viti in dotazione **14**. Montare la scatola di deviazione (non inclusa nella dotazione) di conseguenza sull'altro lato del battente.

3 Collegare il cavo di collegamento tra RSE Industrial - T e la scatola di deviazione **7** e **6** o **6** e **4**.

4 Dispositivo ottico di sicurezza del bordo di chiusura OSE (opzionale): Collegare il ricevitore o il trasmettitore del dispositivo ottico di sicurezza del bordo di chiusura direttamente all'RSE Industrial - T. L'altro collegamento del dispositivo ottico di sicurezza del bordo di chiusura è collegato alla scatola di giunzione. Per il collegamento del dispositivo ottico di sicurezza del bordo di chiusura, utilizzare i collegamenti **4** o **7** dell'RSE Industrial - T.

5 Selezione dell'interruttore a fune con/senza resistenza di loop: Se si utilizzano interruttori a fune con resistenza di loop da 1,5 k, posizionare l'interruttore **2** su ON, altrimenti su OFF. Se si utilizzano interruttori a fune senza resistenza di loop, posare il cavo sul battente del portone in modo che sia protetto da danni meccanici. Collegare un interruttore a fune direttamente all'RSE Industrial - T. Collegare l'altro interruttore a fune alla scatola di giunzione. Gli interruttori a fune sono collegati ai collegamenti **3** o **8**. A tal fine, far passare gli interruttori a fune attraverso uno dei passacavi **11**.

6 Dispositivo di sicurezza del bordo di chiusura elettrico (opzionale): Collegare il dispositivo di sicurezza del bordo di chiusura 8k2 al collegamento **1** dell'RSE Industrial - T.

7 Installare l'RSE Residential - R nel comando del portone o nel motore del portone e collegare la spina dell'RSE Residential-R al collegamento J6 del comando. A riguardo, leggere le istruzioni del comando del portone o del motore del portone.

8 L'RSE Industrial - T è alimentato da una batteria al litio da 3,6 V. La durata della batteria dipende dalla temperatura, dalla selezione del dispositivo di chiusura del bordo (OSE/8k2) e dalla frequenza di utilizzo del portone. Prima di inserire la batteria, è necessario depassarla. Durante lo stoccaggio prolungato si forma uno strato di passivazione interna. Prima dell'uso, questo strato deve essere rimosso.

Battere leggermente la batteria **5** per cinque volte sul pavimento e poi inserirla nell'RSE Industrial - T. Osservare la polarità della batteria.

9 Reinserire la spina elettrica del comando.

10 T75: Passare alla voce di menu 57 e tenere premuto il pulsante PROG per 5 secondi finché l'RSE Residential - R non emette un segnale acustico lungo e sul display lampeggia "57".

DC: Passare alla voce di menu 55 e tenere premuto il pulsante STOPP per 5 secondi finché l'RSE Residential - R non emette un segnale acustico lungo e sul display lampeggia "55".

11 Premere brevemente il pulsante **9** dell'RSE Industrial - T. L'RSE Residential - R emette nuovamente un segnale acustico di conferma.

12 Per la configurazione dell'RSE Residential - R, leggere le istruzioni per l'uso del comando del portone.

Reset

L'RSE Industrial - Set B può essere resettato dal comando del portone. Per il reset, leggere le istruzioni del proprio comando del portone o del motore del portone.

Diagnostica

Per la diagnostica, osservare i LED **10** del RSE Industrial - T.

LED Stato		Descrizione dell'errore
CH1	CH2	
Off	Off	- Spento/stand-by (Premere brevemente il pulsante per attivare il prodotto per circa 60 secondi)
On	Off	- Il dispositivo di sicurezza del bordo di chiusura è scattato
Off	On	- L'interruttore a fune è scattato - La porta di accesso pedonale è aperta - Il sensore della porta di accesso pedonale è difettoso - Cortocircuito del circuito di sicurezza - L'interruttore DIP per la resistenza di loop è impostato in modo errato

In caso di errore, il comando del motore visualizza un codice di errore dettagliato (vedi le istruzioni del comando del portone).

Un segnale acustico ciclico **12** sull'RSE Residential - R segnala che la batteria **5** dell'RSE Industrial - T è scarica.

Manutenzione

La sostituzione della batteria deve essere effettuata durante la manutenzione annuale del portone.

Per sostituire la batteria, rimuovere il coperchio dell'RSE Industrial - T e sostituire la batteria **5** con una nuova. Osservare la corretta polarità (vedi anche fig. **8**). Verificare che la nuova batteria abbia lo stesso intervallo di temperatura.

Pulizia / Manutenzione

Se necessario, pulire sfregando l'RSE Industrial - T con un panno asciutto.

Smontaggio

Smontare il sistema in ordine inverso.

Smaltimento

Smaltire sempre i materiali di imballaggio nel rispetto dell'ambiente e in conformità delle norme sullo smaltimento locali vigenti.



Il simbolo del contenitore di spazzatura barrato da una croce, riportato su una vecchia apparecchiatura elettrica o elettronica, sta a indicare che tale apparecchiatura alla fine del suo ciclo di vita non deve essere smaltita tra i rifiuti domestici. Attraverso la raccolta differenziata delle vecchie apparecchiature elettriche ed elettroniche si favorisce il riutilizzo, il recupero nonché altre forme di riciclaggio e si evita che le sostanze pericolose probabilmente contenute negli apparecchi danneggino l'ambiente e la salute dell'uomo. Vi sono punti di raccolta per la restituzione gratuita di vecchie apparecchiature elettriche ed elettroniche nelle vostre vicinanze. Gli indirizzi possono essere richiesti alla segreteria comunale o della propria città.

Per la Germania vale l'obbligo per il distributore di riprendere indietro gratuitamente i dispositivi vecchi, secondo § 17 sezione 1 e 2 in conformità con la Legge sulle apparecchiature elettriche ed elettroniche - ElektroG.



Le batterie e gli accumulatori non devono essere smaltiti tra i rifiuti domestici, bensì all'interno dell'Unione europea, ai sensi della direttiva 2006/66/CE del Parlamento europeo e del Consiglio del 06 settembre 2006 relativa a batterie e accumulatori, devono essere smaltiti a regola d'arte separatamente. Smaltire pertanto le pile e gli accumulatori in conformità alle disposizioni di legge vigenti in materia.

Dichiarazione di conformità ai sensi della direttiva 2014/53/UE

Il sistema radio integrato è conforme alla direttiva 2014/53/UE. Il testo completo della Dichiarazione di conformità è disponibile al seguente indirizzo Internet:

www.tormatic.de/nc/downloads.html

Generelle informationer

Denne monterings- og betjeningsvejledning beskriver RSE Industrial - Set B. Vejledningen henvender sig til det tekniske personale, som udfører installations- og vedligeholdelsesarbejde. Illustrationerne i denne monterings- og driftsvejledning hjælper dig med at forstå forklaringerne samt handlingsforløbene. Illustrationerne er vejledende og kan variere en smule fra dit produkts faktiske udseende.

Symbolforklaring

FARE

Fare

... angiver en fare, der, hvis den ikke undgås, vil resultere i død eller alvorlig skade.

ADVARSEL

Advarsel

... angiver en fare, der, hvis den ikke undgås, vil kunne resultere i død eller alvorlig skade.



Advarsel mod elektrisk spænding!

Dette symbol henviser til, at der kan opstå farer for personers liv og sundhed ved arbejdet med systemet på grund af elektrisk spænding.



Info!

Anvisninger med dette symbol hjælper dig med at udføre dine arbejdsopgaver hurtigt og sikkert.



Læs monteringsvejledningen omhyggeligt igennem, og vær opmærksom på sikkerhedsanvisningerne i kapitlet Sikkerhed.

Sikkerhed

Bemærk alle anvisninger vedr. sikkerhed og tilsigtet brug, der er anført her, for at undgå personskade som følge af portsystemet.

Personlige kvalifikationer

Følgende personer er berettiget til montering og arbejde på mekanikken (afhjælpning af fejl og reparation):

- Fagkyndig person med relevant uddannelse som f.eks. industrimekaniker. En fagkyndig person er en person, som på grundlag af sin faglige uddannelse, kendskab og erfaringer, samt kendskab til de relevante bestemmelser for det arbejde, han har fået tildelt, kan vurdere og genkende potentielle farer.

Følgende personer er berettiget til at foretage elektrisk installation og arbejde på produktets elektriske udstyr (afhjælpning af fejl, reparation og afinstallation):

- Fagkyndig person med relevant uddannelse som f.eks. industrimekaniker. De fagkyndige personer skal kunne læse og være i stand til forstå el-diagrammer, sætte elektriske maskiner i drift, servicere og vedligeholde elektriske maskiner, udføre ledningsføring i kontakt- og styreskabe, sikre elektriske komponenters korrekte funktion og identificere potentielle farer ved håndtering af elektriske og elektroniske systemer.

Følgende personer er berettiget til betjening af produktet:

- Operatør. Operatøren skal have læst og forstået vejledningen og være klar over farerne i forbindelse med håndtering af produktet eller portanlægget. Operatøren skal være instrueret i håndteringen af portanlægget.

Tilsigtet brug

Produktet er beregnet til industriel anvendelse ved porte til kontor- og industribygninger. Det kan anvendes alle steder, hvor der anvendes optiske, ohmske lukkekantsikringer eller ohmske kontakter i døren i porten. Produktet er udelukkende kompatibelt med Novoferm-tormatic-produkter. Forandringer på produktet må kun udføres med producentens skriftlige tilladelse.

Forudsigelig forkert brug

Enhver anden brug end den, som er beskrevet i kapitlet "Tilsigtet brug", anses for at være et rimelig forudsigelig forkert brug, herunder f.eks.:

- Anvendelse på skydeporte eller bomme.
- Tilslutning af andre sikkerhedsanordninger end dem, der er nævnt i kapitlet "Tekniske data".
- Producenten påtager sig intet ansvar for skader på personer og genstande, som skyldes rimelig forudsigelig forkert brug eller manglende overholdelse af instruktionerne i denne monterings- og driftsvejledning.

Tekniske data

Parameter	RSE Industrial - T	RSE Residential - R
Frekvens	868 MHz	
Strømforsøg i drift	12 mA	
maks. sendeeffekt	< 25 mW	
Rækkevidde (i fri luft)	50 m	
Driftstid batteri	ca. 1,5 år	-
Reaktionstider (typisk)	45 ms	
Batteritype	ER26500 Size C 3,6 V (Li-SOCI2)	-
Driftstemperatur		
Mål	158 mm x 55 mm x 40 mm	64 mm x 54 mm x 14 mm
Kapslingsklasse	IP 54	IP20
Producent	Novoferm tormatic GmbH Eisenhüttenweg 6 44145 Dortmund / Tyskland	

Egnet til følgende lukkekantsikringer: 8k2; FRABA OSE-S 7502; FRABA OSE-S 66xx, Witt LOW-POWER-SIGNAL

Egnet til følgende kontakter til dør i port: NC; FRABA ENS-S 68xx

Installation

FARE



Fare for elektrisk stød!

Livsfare på grund af elektrisk stød ved berøring af strømførende dele.

Afbryd strømforsyningen ved at trække stikket ud af stikkontakten, inden afdækningen til portstyringen hhv. portmotoren åbnes.

ADVARSEL



Brandfare som følge af beskadiget batteri!

Et beskadiget batteri kan udvise uforudsigelig adfærd og føre til brand, eksplosion eller personskade. Bemærk følgende henvisninger:

- Brug ikke et beskadiget batteri.
- Oplad ikke batteriet.
- Beskyt batteriet mod fugt.
- Batteriet må aldrig opvarmes.
- Batteriets kontakter må aldrig kortsluttes.
- Skil ikke batteriet ad, og lav ingen ændringer på det.



Sørg for altid at have vejledningen til portstyringen eller portmotoren inden for rækkevidde.

- 1** Træk stikket til portstyringen hhv. portmotoren ud.
- 2** Monter RSE Industrial - T på portbladet. Brug helst den side, hvor styringen hhv. portmotoren også er monteret. Brug de fire vedlagte skruer til dette **14**. Monter den ekstra tilslutningsdåse (ikke en del af leveringsomfanget) tilsvarende på den anden side af portbladet.
- 3** Tilslut forbindelseskablet mellem RSE Industrial - T og den ekstra tilslutningsdåse til **7** og **6** eller til **6** og **4**.
- 4** Optisk lukkekantsikring OSE (ekstraudstyr): Tilslut modtageren eller senderen til den optiske lukkekantsikring direkte til RSE Industrial - T. Den anden tilslutning på den optiske lukkekantsikring skal tilsluttes til den ekstra tilslutningsdåse. Brug tilslutningerne **4** eller **7** på RSE Industrial - T til tilslutning af den optiske lukkekantsikring.

5 Valg af tovsælækafbryder med/uden sløjfemodstand: Hvis der anvendes tovsælækafbrydere med 1,5 kOhm sløjfemodstand, skal kontakten **2** stå på ON, hvis ikke skal den stå på OFF. Hvis der anvendes tovsælækafbrydere uden sløjfemodstand, skal kablet placeres på portbladet, så det er beskyttet mod mekaniske skader. Tilslut den ene tovsælækafbryder direkte til RSE Industrial - T. Tilslut den anden tovsælækafbryder til den ekstra tilslutningsdåse. Tovsælækafbryderne tilsluttes til tilslutningerne **3** eller **8**. Før i den forbindelse tovsælækafbryderne gennem en af kabelgennemføringerne **11**.

6 Elektrisk lukkekantsikring (ekstraudstyr): Tilslut 8k2 lukkekantsikringen til tilslutningen **1** på RSE Industrial - T.

7 Monter RSE Residential - R i portstyringen hhv. portmotoren, og tilslut stikket fra RSE Residential - R til tilslutningen J6 på styringen. Læs i den forbindelse vejledningen til portstyringen eller portmotoren.

8 RSE Industrial - T forsynes af et 3,6-volts lithiumbatteri. Batteriets levetid afhænger af temperatur, valg af lukkekantsystem (OSE/8k2), samt hvor ofte porten benyttes. Inden batteriet sættes i, skal det først depassiveres. Ved længere tids opmagasinering opstår der et internt passiveringslag. Dette lag skal fjernes inden brug.

Bank batteriet **5** let mod gulvet fem gange, og læg det derefter ind i RSE Industrial - T. Vær opmærksom på batteriets polaritet.

9 Sæt stikket til styringen ind i stikkontakten igen.

10 T75: Navigér til menupunkt 57, og hold derefter PROG-knappen trykket inde i 5 sekunder, indtil der lyder en lang biplyd fra RSE Residential - R og "57" blinker på displayet.

DCC: Navigér til menupunkt 55, og hold derefter STOPP-knappen trykket inde i 5 sekunder, indtil der lyder en lang biplyd fra RSE Residential - R og "55" blinker på displayet.

11 Tryk kort på knappen **9** på RSE Industrial - T. Der lyder igen et bip fra RSE Residential - R som bekræftelse.

12 Læs betjeningsvejledningen til portstyringen, når du skal konfigurere RSE Residential - R.

Nulstilling

RSE Industrial - Set B kan nulstilles vha. portstyringen. Læs vejledningen til portstyringen eller portmotoren, når du skal nulstille.

Fejl diagnose

Kig på LED'erne **10** på RSE Industrial - T for at se fejldiagnosen.

LED tilstand		Fejlbeskrivelse
CH1	CH2	
Slukket	Slukket	- Slukket/standby (tryk kort på knappen for at aktivere produktet i ca. 60 sek.)
Tændt	Slukket	- Lukkekantsikringen er udløst
Slukket	Tændt	- Tovsælækafbryderen er udløst - Dør i garageport er åben - Sensor til dør i garageport er defekt - Kortslutning af sikkerhedskredsløb - DIP-kontakten til sløjfemodstand er forkert indstillet

I tilfælde af fejl viser drivsystemets styring en detaljeret fejlkode (se vejledningen til portstyringen).

Et cyklisk signal fra bipperen **12** fra RSE Residential - R signaliserer, at batteriet **5** i RSE Residential - T er tomt.

Vedligeholdelse

Batteriet bør udskiftes i forbindelse med den årlige service af porten.

Tag afdækningen på RSE Industrial - T af i forbindelse med batteriskift, og udskift batteriet **5** med et nyt. Sørg for, at polariteten er korrekt (se også billedet **8**). Kontroller, om det nye batteri har samme temperaturområde.

Rengøring/vedligeholdelse

Tør om nødvendigt RSE Industrial - T af med en tør klud.

Afmontering

Afmonter systemet i omvendt rækkefølge.

Bortskaffelse

Bortskaf altid emballagematerialet på en miljøvenlig måde og i overensstemmelse med de gældende lokale bestemmelser.



Symbolet med den overkrydsede affaldsspand på affald af elektrisk og elektronisk udstyr betyder, at dette ikke må bortskaffes med det almindelige husholdningsaffald. Den separate indsamling af affald af elektrisk og elektronisk udstyr er beregnet til at muliggøre genbrug samt andre former for genindvinding af materialerne samt forhindre skadelige virkninger for miljøet og menneskers sundhed gennem bortskaffelse af potentielt farlige stoffer indeholdt i apparaterne. Det er muligt at returnere affaldet gratis til et særligt indsamlingsdepot for affald af elektrisk og elektronisk udstyr. Adresserne på disse indsamlingsdepoter kan fås hos den lokale kommunalforvaltning.

I Tyskland har forhandlerne pligt til at tage gamle apparater tilbage gratis i henhold til § 17, stk. 1 og 2 i den tyske Elektro- und Elektronikgerätegesetz - ElektroG (lov om el- og elektronikapparater).



Batterier og genopladelige batterier er ikke husholdningsaffald, men skal i Den Europæiske Union bortskaffes korrekt i overensstemmelse med EUROPA-PARLAMENTETS OG RÅDETS DIREKTIV 2006/66/EF af 6. september 2006 om batterier og akkumulatører og udtjente batterier og akkumulatører. Bortskaf batterier og akkumulatører i henhold til gældende bestemmelser.

Overensstemmelseserklæring i henhold til direktiv 2014/53/EU

Det integrerede radiosystem overholder kravene i direktiv 2014/53/EU. Overensstemmelseserklæringens fulde ordlyd er tilgængelig på følgende internetadresse:

www.tormatic.de/nc/downloads.html

Allmän information

Denna monterings- och bruksanvisning beskriver RSE Industrial - Set B. Anvisningen är avsedd för teknisk personal som anlitas för monterings- och underhållsarbeten. Bilderna i den här monterings- och driftsinstruktionen ska göra det lättare att förstå sakförhållanden och arbetsförlopp. Framställningarna på bilderna är exempel och kan avvika något från det faktiska utseendet på din produkt.

Symbolförklaring

⚠ FARA

Fara

... gör uppmärksam på en risk som leder till döden eller allvarliga personskador om den inte undviks.

⚠ VARNING

Varning

... gör uppmärksam på en risk som kan leda till döden eller allvarliga personskador om den inte undviks.



Varning för elektrisk spänning!

Denna symbol gör uppmärksam på att det finns risk för liv och lem p.g.a. elektrisk spänning vid hantering av systemet.



Information!

Hänvisningar med denna symbol hjälper dig att snabbt och säkert genomföra ditt arbete.



Läs noga igenom monteringsanvisningen och följ säkerhetsanvisningarna i kapitel Säkerhet.

Säkerhet

Följ alla här angivna säkerhetsanvisningar och anvisningar för en ändamålsenlig användning för att undvika personskador p.g.a. portanläggningen.

Personalkvalifikation

Följande personer är behöriga att montera mekaniken och utföra arbeten på den (åtgärdande av fel och reparation):

- Yrkespersonal med lämplig utbildning, t.ex. industrimekaniker. Som yrkespersonal gäller personer som p.g.a. sin yrkesutbildning, vetenskap och sina erfarenheter samt sin kännedom om tillämpliga bestämmelser kan bedöma arbetet de anlitas för och som kan känna igen möjliga faror.

Följande personer är behöriga att utföra elektriska installationer och arbeten på produktens elektriska system (åtgärdande av fel, reparation och deinstallation):

- Yrkespersonal med lämplig utbildning, t.ex. industrimekaniker. Utbildade elektriker måste kunna läsa och förstå elektriska kopplingsdiagram, ta elektriska maskiner i drift, kunna underhålla och reparera dem, sköta kabeldragningen för manöver- och styrskåp, garantera funktionsdugligheten av elektriska komponenter och identifiera möjliga faror vid hanteringen av elektriska och elektroniska system.

Följande personer är behöriga att hantera produkten:

- Operatör. Operatören måste ha läst och förstått anvisningen och vara medveten om farorna vid hanteringen av produkten resp. portanläggningen. Operatören måste ha instruerats om hanteringen av portanläggningen.

Ändamålsenlig användning

Produkten är avsedd för industriell användning på portar för affärs- och industribyggnader. Den kan användas överallt där optiska, resistiva stängningskantsäkringar eller resistiva gångdörrskontakter används. Produkten är endast kompatibel med Novoferm tormatic produkter. Förändringar på produkten får endast göras med tillverkarens skriftliga samtycke.

Förtusebar, felaktig användning

En annan användning än den som beskrivs i kapitel Ändamålsenlig användning, gäller som självklart förtusebar, felaktig användning, dit räknas t.ex.:

- Användning på skjutportar eller bommar.
- Anslutning av andra säkerhetsutrustningar än de som nämns i kapitel "Tekniska data".
- För materiella skador och personskador som uppstår genom en självklart förtusebar, felaktig användning och genom att anvisningarna i denna monterings- och bruksanvisning inte följs, fransäger sig tillverkaren allt ansvar.

Tekniska data

Parameter	RSE Industrial - T	RSE Residential - R
Frekvens	868 MHz	
Strömförbrukning i drift	12mA	
Max. sändeffekt	< 25 mW	
Räckvidd (frifält)	50 m	
Brukstid batteri	ca 1,5 år	-
Reaktionstider (typiska)	45 ms	
Batterityp	ER26500 Size C 3,6 V (Li-SOCl ₂)	-
Drifttemperatur		
Mått	158 mm x 55 mm x 40 mm	64 mm x 54 mm x 14 mm
Skyddsklass	IP 54	IP20
Tillverkare	Novoferm tormatic GmbH Eisenhüttenweg 6 44145 Dortmund / Germany	

Lämplig för följande stängningskantsäkringar: 8k2; FRABA OSE-S 7502; FRABA OSE-S 66xx, Witt LOW-POWER-SIGNAL

Lämplig för följande gångdörrskontakter: NC; FRABA ENS-S 68xx

Installation

⚠ FARA



Risk genom elektrisk spänning!

Dödliga strömstötar genom kontakt med spänningsförande delar.

Bryt spänningen genom att dra ur nätkontakten innan du öppnar portstyrningens skydd resp. skyddet på drivmotorn till porten.

⚠ VARNING



Brandrisk p.g.a. att batteriet skadas!

Ett skadat batteri kan reagera oväntat och orsaka bränder, explosion eller personskador. Läkta följande anvisningar:

- Använd inte batteriet om det är skadat.
- Ladda inte upp batteriet.
- Skydda batteriet mot fukt.
- Värm aldrig upp batteriet.
- Kortslut aldrig batterikontakterna.
- Ta inte isär batteriet och förändra det inte.



Håll anvisningen till portstyrningen resp. drivmotorn till porten i beredskap.

1 Dra ur nätkontakten till portstyrningen resp. drivmotorn till porten.

2 Montera RSE Industrial - T på portbladet. Ta helst den sida där även styrenheten resp. drivmotorn till porten är monterade. Använd för detta de fyra skruvarna som följer med leveransen (19). Montera kopplingsdosan (in-går inte i leveransen) på portbladets andra sida.

3 Anslut förbindelsekabeln mellan RSE Industrial - T och kopplingsdosan till **7** och **6** eller till **6** och **4**.

4 Optisk stängningskantsäkring OSE (tillval): Anslut den optiska stängningskantsäkringens mottagare eller sändare direkt till RSE Industrial - T. Den optiska stängningskantsäkringens andra anslutning ansluts till kopplingsdosan. Använd anslutningarna **4** eller **7** på RSE Industrial - T för att ansluta den optiska stängningskantsäkringen.

5 Urval slaklinebrytare med/utan slingimpedans: Använder du slaklinebrytare med 1,5 kOhm slingimpedans, ställ brytaren **2** på ON, i annat fall på OFF. Använder du slaklinebrytare utan slingimpedans, dra kabeln på portbladet för att skydda den mot mekaniska skador. Anslut en slaklinebrytare direkt till RSE Industrial - T. Anslut den andra slaklinebrytaren till kopplingsdosan. Slaklinebrytarna ansluts till anslutningarna **3** eller **8**. Skjut slaklinebrytarna genom en av kabelgenomföringarna **11**.

6 Elektrisk stängningskantsäkring (tillval): Anslut 8k2 stängningskantsäkringen till anslutningen **1** på RSE Industrial - T.

7 Montera RSE Residential - R i portstyrningen resp. i drivmotorn till porten och anslut stickkontakten för RSE Residential - R till styrenhetens anslutning J6. Läs anvisningen till portstyrningen resp. drivmotorn till porten.

8 RSE Industrial - T försöks med ström med ett 3,6 V litium batteri. Batteriets brukstid är beroende av temperatur, val av stängningskantsystem (OSE/8k2) samt av hur ofta porten används. Avpassivera batteriet innan du sätter i det. Vid en längre lagring bildas ett internt passiveringskikt. Detta skikt måste avlägsnas innan du använder batteriet.

Slå batteriet **5** fem gånger lätt i golvet och sätt sedan i det i RSE Industrial - T. Var noga med att polerna är vända åt rätt håll.

9 Sätt i styrenhetens nätkontakt igen.

10 T75: Navigera till menyalternativ 57 och håll PROG-knappen intryckt i 5 sekunder tills ett långt pip hörs från RSE Residential - R och "57" blinkar i displayen.

DCC: Navigera till menyalternativ 55 och håll STOPP-knappen intryckt i 5 sekunder tills ett långt pip hörs från RSE Residential - R och "55" blinkar i displayen.

11 Tryck kort på knappen **9** på RSE Industrial - T. Som bekräftelse hörs återigen ett pipande ljud på RSE Residential - R.

12 Läs bruksanvisningen till portstyrningen för att konfigurera RSE Residential - R.

Återställa

RSE Industrial - Set B kan återställas med portstyrningen. Läs anvisningen till portstyrningen resp. drivmotorn till porten för återställningen.

Feldiagnos

Använd LED-lamporna **10** på RSE Industrial - T för feldiagnosen.

LED status		Felbeskrivning
CH1	CH2	
Från	Från	- Frånkopplad/Stand-By (tryck kort på knappen för att aktivera produkten i ca 60 sek.)
Till	Från	- Stängningskantsäkringen har utlöst
Från	Till	- Slaklinebrytaren har utlöst - Gångdörren är öppen - Gångdörrens sensor är defekt - Kortslutning i säkerhetskretsen - DIP-brytaren för slingimpedansen är felinställd

Drivenhetens styrning visar en detaljerad felkod vid fel (se portstyrningens anvisning).

Ett cykliskt pipande ljud **12** på RSE Residential - R signalerar att batteriet **5** i RSE Industrial - T är tomt.

Underhåll

Byt ut batteriet i samband med det årliga portunderhållet.

Ta av skyddet på RSE Industrial - T och ersätt det gamla batteriet **5** med ett nytt. Var noga med att polerna är vända åt rätt håll (se även bild **8**). Kontrollera att det nya batteriet har samma temperaturområde.

Rengöring / Skötsel

Torka av RSE Industrial - T med en torr trasa vid behov.

Demontering

Demontera systemet i omvänd ordning.

Avfallshantering

Avfallshandla alltid förpackningsmaterialet miljövänligt och enligt gällande, lokala föreskrifter för avfallshantering.



Symbolen med den överstrukna soptunnan på en gammal el- eller elektronikapparat innebär att den inte får kastas i hushållssoporna när den är uttjänt. Genom en separat insamling av uttjänta el- och elektronikapparater ges möjlighet till återanvändning, materialutnyttjande och andra former av återvinning. Därmed undviks också negativa följder för hälsa och miljö, då det kan finnas farliga ämnen i apparaterna. Det finns samlingsställen för uttjänta el- och elektronikapparater i din närhet, där du kostnadsfritt kan lämna in gamla apparater. Adresserna får du hos din stads- resp. kommunförvaltning.

För Tyskland gäller distributörernas förpliktelse att kostnadsfritt ta tillbaka uttjänta apparater enligt 17 § avsnitt 1 och 2 i enlighet med lagen om elektrisk och elektronisk utrustning - ElektroG.



Batterier och ackumulatorer får inte kastas i hushållssoporna utan måste inom den Europeiska Unionen – enligt EUROPAPARLAMENTETS OCH RÅDETS DIREKTIV 2006/66/EG av den 6 september 2006 om batterier och ackumulatorer – tillföras en sakkunnig avfallshantering. Avfallshandla batterier och ackumulatorer enligt gällande, lagliga bestämmelser.

Försäkran om överensstämmelse enligt direktiv 2014/53/EU

Det integrerade radiosystemet motsvarar direktivet 2014/53/EU. Den fullständiga texten i försäkran om överensstämmelse finns på följande internetadress:

www.tormatic.de/nc/downloads.html

Generelle opplysninger

Denne monterings- og bruksanvisningen beskriver RSE Industrial - Set B. Veiledningen retter seg til teknisk fagpersonell som er satt til monterings- og vedlikeholdsarbeider. Figurene i denne monterings- og bruksanvisningen brukes til å gi deg en bedre forståelse av saksforholdet og handlingsrekkefølgene. Fremstillingene i figurene er eksempelbilder og kan i liten grad avvike fra det virkelige utseendet på ditt produkt.

Symbolforklaring

FARE

Fare

... viser til en fare som, hvis den ikke unngås, fører til død eller alvorlige personskader.

ADVARSEL

Advarsel

...viser til en fare som, hvis den ikke unngås, kan føre til død eller alvorlige personskader.



Advarsel mot elektrisk spenning!

Dette symbolet viser til at omgangen med systemet innebærer fare for liv og helse grunnet elektrisk spenning.



Info!

Merknader med dette symbolet hjelper deg å utføre oppgaver raskt og trygt.



Les grundig gjennom monteringsanvisningen og følg sikkerhetsanvisningene i kapittelet Sikkerhet.

Sikkerhet

Ta hensyn til alle merknader om sikkerhet og riktig bruk for å unngå at portanlegget forårsaker skader.

Kvalifikasjoner til personellet

Følgende personer er berettiget til montering og arbeider på mekanikken (feilretting og reparasjon):

- Fagfolk med relevant utdanning, f.eks. industrimekanikere. Som fagperson gjelder en person som på grunn av sin faglige utdanning, sine kunnskaper og erfaringer samt viten om de relevante bestemmelsene kan bedømme oppgavene vedkommende har blitt tildelt og som kan gjenkjenne mulige farer.

Følgende personer kan utføre elektrisk installasjon og arbeid på det elektriske anlegget til produktet (feilretting, reparasjon og demontering):

- Fagfolk med relevant utdanning, f.eks. industrimekanikere. Elektrofagarbeiderne må kunne lese og forstå elektro-koblingskjemaer, ta i bruk, drive service og vedlikehold av elektriske maskiner, koble bryter- og kontrollskap, garantere funksjonsdyktigheten av elektriske komponenter og erkjenne mulige farer ved håndtering av elektriske og elektroniske systemer.

Følgende personer er autorisert til å betjene produktet:

- Operatør. Operatøren må ha lest og forstått anvisningen, og være klar over farene ved håndtering av produktet eller portanlegget. Operatøren må ha fått opplæring i å håndtere portanlegget.

Bruk i henhold til bestemmelsene

Produktet er beregnet på industriell bruk på porter for forretnings- og industribygg. Det kan brukes over alt hvor optiske, ohmske lukkekantsikringer eller ohmske kontakter for integrert dør brukes. Produktet er kun kompatibelt med produkter fra Novoferm tormatic. Det må ikke utføres endringer på produktet uten skriftlig godkjenning fra produsenten.

Forutsigbar feil bruk

Annen bruk enn den som er beskrevet i "Bruk i henhold til bestemmelsene" gjelder som rimelig forutsigbar feil bruk. Dette gjelder f.eks.:

- Bruk av skyveporter eller bomber.
- Tilkoblingene til annet sikkerhetsutstyr enn det som er nevnt i kapittelet "Tekniske data".
- For materielle og personskader, som er et resultat av rimelig forutsigbar feil bruk og av at denne monterings- og bruksanvisningen ikke følges, fraskriver produsenten seg ethvert ansvar.

Tekniske data

Parameter	RSE Industrial - T	RSE Residential - R
Frekvens	868 MHz	
Strømforbruk under drift	12 mA	
Maks. sendeeffekt	< 25 mW	
Rekkevidde (i fritt felt)	50 m	
Driftstid Batteri	ca. 1,5. år	-
Reaksjonstider (typisk)	45 ms	
Batteritype	ER26500 størrelse C 3,6 V (Li-SOCl ₂)	-
Driftstemperatur		
Dimensjoner	158 mm x 55 mm x 40 mm	64 mm x 54 mm x 14 mm
Beskyttelsesgrad	IP 54	IP20
Produsent	Novoferm tormatic GmbH Eisenhüttenweg 6 44145 Dortmund / Germany	

Egnet til følgende lukkekantsikringer: 8k2;

FRABA OSE-S 7502; FRABA OSE-S 66xx, Witt LOW-POWER-SIGNAL

Egnet til følgende kontakter for integrert dør: NC; FRABA ENS-S 68xx

Installasjon

FARE



Fare på grunn av elektrisk spenning!

Fare for strømstøt som kan medføre død ved å berøre spenningsførende deler.

Før du åpner portstyrings eller portmotorens deksel trekker du nettpluggen ut av stikkontakten.

ADVARSEL



Brannfare pga. skadet batteri!

Et batteri med skader kan uforutsett medføre brann, eksplosjoner eller personskader. Følg anvisningene nedenfor:

- Bruk ikke skadde batterier.
- Lad ikke batteriet.
- Beskytt batteriet mot fuktighet.
- Varm aldri batteriet opp.
- Kortslutt aldri batterikontaktene.
- Batteriet må ikke åpnes eller endres.



Hold veiledningen til portstyringen eller portmotoren klar for konsultasjon.

1 Trekk ut portstyrings eller portmotorens nettstøpsel.

2 Monter RSE Industrial - T på portbladet. Bruk fortrinnsvis siden hvor også styringen eller portmotoren er montert. Bruk vedlagte skruer til dette . Monter ekstraktakten (ikke inkludert i leveransen) tilsvarende på andre siden av portbladet.

3 Koble forbindelseskabelen mellom RSE Industrial - T og ekstraktakten til ⑦ og ⑥ eller til ⑥ og ④.

4 Visuell lukkekantsikring OSE (ekstrautstyr): Koble mottakeren eller senderen til den optiske lukkekantsikringen direkte til RSE Industrial - T. Den andre tilkoblingen av den optiske lukkekantsikringen kobles til ekstraktakten. Bruk tilkoblingene ④ eller ⑦ til RSE Industrial - T til tilkobling av den optiske lukkekantsikringen.

5 Valg av wireslakkbryter med/uten sløyferesistans: Hvis det brukes wireslakkbrytere med 1,5 kOhm sløyferesistans, koble bryteren ② på ON, ellers på OFF. Når wireslakkbryteren brukes uten sløyferesistans, legg kabelen på portbladet slik at den er beskyttet mot mekaniske skader. Koble en wireslakkbryter direkte til RSE Industrial - T. Koble den andre wireslakkbryteren til ekstraktakten. Wireslakkbryteren kobles til tilkoblingene ③ eller ⑧. Før wireslakkbryteren gjennom en av kabelgjennomføringene ⑪ for dette.

6 Elektrisk lukkekantsikring (ekstrautstyr): Koble 8k2 lukkekantsikringen til tilkoblingen ① til RSE Industrial - T.

7 Monter RSE Residential - R i portstyringen eller portmotoren og koble støpslet til RSE Residential - R til tilkoblingen J6 på styringen. Les veiledningen til portstyringen eller portmotoren for dette.

8 RSE Industrial - T forsynes av et 3,6 V litiumbatteri. Levetiden til batteriet er avhengig av temperatur, valg av lukkekantsystemet (OSE/8k2) samt hyppigheten porten benyttes. Før batteriet settes i, må det først depassiveres. Ved lengre lagring bygges det opp et internt passiveringslag. Før bruk må dette laget først fjernes.

Bank lett på batteriet ⑤ fem ganger mot gulvet, og legg det deretter i RSE Industrial - T. Sørg for riktig poling.

9 Koble til nettstøpslet til styringen igjen.

10 T75: Gå til meny punkt 57 og hold PROG-tasten trykket inn i 5 sekunder til du hører en lang pipetone fra RSE Residential - R og «57» blinker på displayet.

DCC: Gå til meny punkt 55 og hold STOPP-tasten trykket inn i 5 sekunder til du hører en lang pipetone fra RSE Residential - R og «55» blinker på displayet.

11 Trykk kort på tasten ⑨ på RSE Industrial - T. En pipetone lyder på nytt på RSE Residential - R for bekreftelse.

12 Les bruksanvisningen til portstyringen for å konfigurere RSE Residential - R.

Tilbakestille

RSE Industrial - Set B kan tilbakestilles av portstyringen. Les veiledningen til portstyringen eller portmotoren før tilbakestilling.

Feildiagnose

Se på LED-ene ⑩ til RSE Industrial - T for en feildiagnose.

LED-status		Feilbeskrivelse
CH1	CH2	
Av	Av	- Slått av//standby (trykk kort på tasten for å aktivere produktet i ca. 60 s)
På	Av	- Lukkekantsikringen er utløst
Av	På	- Wireslakkbryteren er utløst - Integrert dør er åpnet - Sensor i integrert dør er defekt - Kortslutning i sikkerhetskretsen - DIP-bryteren for sløyferesistans er satt feil

Motorstyringen viser en detaljert feilkode dersom det foreligger feil (se portstyringens bruksanvisning).

En syklisk signal fra piperen ⑫ på RSE Residential - R signaliserer at batteriet ⑤ i RSE Industrial - T er tomt.

Service

Et batteriskifte skal utføres med det årlige portvedlikeholdet.

Ta av dekselet på RSE Industrial - T og skift batteriet ⑤ ut med et nytt ved batteriskifte. Sørg for riktig poling (se også fig. 8). Kontroller om det nye batteriet har det samme temperaturområdet.

Rengjøring/pleie

Tørk av RSE Industrial - T med en tørr fille ved behov.

Demontering

Demonter systemet i omvendt rekkefølge.

Avhending

Emballasjemateriell må alltid avhendes på en miljøvennlig måte og i henhold til gjeldende lokale forskrifter.



Symbolet med en gjennomkrysset søppelbøtte på gamle elektro- og elektronikkapparater betyr at disse ikke må kastes sammen med husholdningsavfallet ved utgangen av sin levetid. Med den  atskille innsamlingen av utbrukte elektro- og elektronikkapparater skal gjenbruk, resirkulering eller andre former for gjenbruk av utbrukte apparater muliggjøres, noe som forhindrer negative konsekvenser for miljøet og menneskenes helse under avhendingen av farlige stoffer som eventuelt er i apparatene. Det finnes lokale innsamlingssteder for gamle elektro- og elektronikkapparater der du kan levere apparatene gratis. Adressen finner du i by- eller kommuneforvaltningen der du bor.

I Tyskland har selgere plikt til å ta imot brukte elektroniske apparater iht. § 17 avsnitt 1 og 2 iht. loven om elektriske og elektroniske apparater - ElektroG.



Batterier og akkumulatører må ikke kastes sammen med husholdningsavfallet, men innen EU leveres til mottaksstasjoner for spesialavfall – i henhold til EUs direktiv 2006/66/ EG fra 6. september 2006 om batterier og akkumulatører. Vennligst avhend batterier og akkumulatører i henhold til gjeldende lovmessige bestemmelser.

Samsvarserklæring i henhold til direktiv 2014/53/EU

Det integrerte radiosystemet tilsvarer direktivet 2014/53/EU. Den fullstendige teksten i samsvarserklæringen finnes under følgende internettadresse:

www.tormatic.de/nc/downloads.html

Obecné informace

Tento návod k montáži a obsluze popisuje RSE Industrial - Set B. Návod je určen jak pro technické pracovníky pověřené montáží a údržbou. Obrázky v tomto návodu k montáži a obsluze vám pomohou lépe pochopit fakta a postupy. Znázornění na obrázcích jsou uváděna jako příklad a mohou se mírně lišit od skutečného vzhledu vašeho produktu.

Význam symbolů

⚠ NEBEZPEČÍ

Nebezpečí

...označuje nebezpečí, které, pokud se mu nevyhnete, bude mít za následek úmrtí nebo vážné zranění.

⚠ VAROVÁNÍ

Varování

...označuje nebezpečí, které, pokud se mu nezabrání, by mohlo mít za následek smrt nebo vážné zranění.



Varování před elektrickým napětím!

Tento symbol označuje, že při zacházení se systémem existují rizika pro život a zdraví osob, způsobená elektrickým napětím.



Info!

Upozornění s tímto symbolem vám pomohou rychle a bezpečně provádět vaše činnosti.



Přečtěte si pečlivě návod k montáži a dodržujte bezpečnostní pokyny uvedené v kapitole Bezpečnost.

Bezpečnost

Dodržujte prosím všechny zde uvedené pokyny pro bezpečnost a zamýšlené použití, abyste předešli riziku zranění zařízeními garážových vrat.

Kvalifikace pracovníků

Následující osoby jsou oprávněny provádět montážní a práce na mechanických součástech (odstraňování závad a opravy):

- Odborníci s příslušným vzděláním, např. průmyslový mechanik. Za odborníka je považován ten, kdo na základě svého odborného vzdělání, znalostí a zkušeností a také znalosti příslušných ustanovení dokáže posoudit jemu svěřené práce a rozpoznat případná nebezpečí.

Následující osoby jsou oprávněny provádět elektrickou instalaci a práce na elektrických zařízeních produktu (odstraňování poruch, opravy a demontáž):

- Odborníci s příslušným vzděláním, např. průmyslový mechanik. Odborní pracovníci v oboru elektro musejí umět číst schémata elektrického zapojení a rozumět jim, uvádět do provozu elektrické stroje, provádět jejich údržbu a servis, spojovat spínací a řídicí skříně, garantovat funkčnost elektrických komponent a rozeznat rizika při zacházení s elektrickými a elektronickými systémy.

Následující osoby jsou oprávněny ovládat produkt:

- Pracovník obsluhy. Obsluha, tedy osoba ovládající vrata, si musí přečíst a pochopit návod k obsluze a musí si být vědoma nebezpečí spojených s manipulací s výrobkem, popř. zařízením vrat. Obsluha musí být poučena o zacházení se zařízením vrat.

Použití v souladu s určením

Výrobek je určen pro průmyslové použití u vrat v komerčních a průmyslových budovách. Lze jej používat všude tam, kde se používají optické, ohmické pojistky uzavírací hrany nebo ohmické kontakty personálního vchodu. Výrobek je kompatibilní s výhradně výrobky Novoferm tormatic. Změny produktu mohou být provedeny pouze s písemným povolením od výrobce.

Předvídatelné chybné použití

Jakékoli jiné použití, než jaké je popsáno v kapitole „Použití v souladu s určením“, je považováno za rozumně předvídatelné chybné použití; k tomu patří např.:

- Používání na posuvných vratech nebo závorách.
- Připojení jiných bezpečnostních zařízení než těch, která jsou uvedena v kapitole „Technické údaje“.
- Za škody na majetku a zranění osob způsobené rozumně předvídatelným chybným používáním a nedodržením tohoto návodu k montáži a obsluze nepřebírá výrobce žádnou odpovědnost.

Technické údaje

Parametry	RSE Industrial - T	RSE Residential - R
Frekvence	868 MHz	
Spotřeba proudu za provozu	12 mA	
Maximální přenosový výkon	< 25 mW	
Dosah (ve volném prostoru)	50 m	
Doba provozu baterie	cca 1,5 roku	-
Reakční doby (typicky)	45 ms	
Typ baterie	ER26500 Size C 3,6 V (Li-SOCl ₂)	-
Provozní teplota		
Rozměry	158 mm x 55 mm x 40 mm	64 mm x 54 mm x 14 mm
Druh krytí	IP 54	IP20
Výrobce	Novoferm tormatic GmbH Eisenhüttenweg 6 44145 Dortmund / Německo	

Vhodné pro následující pojistky uzavírací hrany: 8k2; FRABA OSE-S 7502; FRABA OSE-S 66xx, Witt LOW-POWER-SIGNAL

Vhodné pro následující kontakty personálního vchodu: NC; FRABA ENS-S 68xx

Instalace

⚠ NEBEZPEČÍ



Nebezpečí zasažení elektrickým napětím!

Riziko smrtelného úrazu elektrickým proudem dotykem součástí, které jsou pod napětím.

Odpojte před otevřením krytu řídicí jednotky vrat, popř. pohonu vrat, napájení proudem, a to vytažením síťové zástrčky.

⚠ VAROVÁNÍ



Nebezpečí požáru v důsledku poškození baterie!

Poškozená baterie se může chovat nepředvídatelně a vést k požáru, výbuchu nebo nebezpečí zranění. Dodržujte následující pokyny:

- Nepoužívejte poškozenou baterii.
- Baterii nenabíjejte.
- Chraňte baterii před vlhkostí.
- Nikdy baterii nezahřívejte.
- Nikdy nezkratujte kontakty baterie.
- Baterii nerozebírejte ani neopravujte.



Mějte vždy ruce návod k řídicí jednotce vrat, popř. k pohonu vrat.

1 Odpojte síťovou zástrčku řídicí jednotky vrat, popř. pohonu vrat.

2 Namontujte RSE Industrial - T na dveřní křídlo. Použijte nejlépe stranu, na které je namontována řídicí jednotka, popř. pohon vrat. Použijte k tomu čtyři příložené šrouby **14**. Namontujte přídatnou připojovací skříňku (není součástí dodávky) odpovídajícím způsobem na druhou stranu křídla vrat.

3 Připojte spojovací kabel mezi RSE Industrial - T a přídatnou připojovací skříňkou na **7** a **6** nebo na **6** a **4**.

4 Optická pojistka uzavírací hrany OSE (volitelně): Připojte přijímač nebo vysílač optické pojistky uzavírací hrany přímo k RSE Industrial - T. Druhá přípojka optické pojistky uzavírací hrany se připojí k přídatné připojovací skřínce. Použijte přípojky **4** nebo **7** RSE Industrial - T pro připojení optické pojistky uzavírací hrany.

5 Výběr spínače volného lana se smyčkovým odporem / bez něj: Pokud se používá spínač volného lana s 1,5 kOhm smyčkovým odporem, přepněte spínač **2** do polohy ON, jinak do polohy OFF. Pokud používáte spínač volného lana bez smyčkového odporu, vedte kabel na křídle vrat tak, aby byl chráněn před mechanickým poškozením. Připojte jeden ze spínačů volného lana přímo na RSE Industrial - T. Připojte druhý spínač volného lana na přídatnou připojovací skříňku. Spínače volného lana se připojují na přípojky **3** nebo **8**. Za tímto účelem prostrčte spínač volného lana skrz jednu z kabelových průchodek **11**.

6 Elektrická pojistka uzavírací hrany (volitelně): Připojte 8k2 pojistku uzavírací hrany na přípojku **1** RSE Industrial - T.

7 Nainstalujte RSE Residential - R do řídicí jednotky vrat, popř. pohonu vrat, a připojte zástrčku RSE Residential - R na přípojku J6 řídicí jednotky. Přečtěte si k tomuto účelu návod k použití řídicí jednotky vrat, popř. pohonu vrat.

8 RSE Industrial - T je napájen 3,6 V lithiovou baterií. Životnost baterie závisí na teplotě, volbě systému uzavírací hrany (OSE/8k2) a frekvenci používání vrat. Před vložením baterie musí být tato nejdříve depasivována. Dlouhodobým skladováním se vytváří interní pasivační vrstva. Před použitím je nutné tuto vrstvu nejprve odstranit.

Poklepejte pětkrát lehce baterií **5** o podlahu a poté ji vložte do RSE Industrial - T. Dbejte na polaritu baterie.

9 Znovu zapojte síťovou zástrčku řídicí jednotky.

10 T75: Přejděte na bod menu 57 a poté stiskněte a podržte tlačítko PROG po dobu 5 sekund, dokud nezazní z RSE Residential - R dlouhý signál pípnutí a na displeji neblíká „57“.

DCC: Přejděte na bod menu 55 a poté stiskněte a podržte tlačítko STOP po dobu 5 sekund, dokud nezazní z RSE Residential - R dlouhý signál pípnutí a na displeji neblíká „55“.

11 Stiskněte krátce tlačítko **9** na RSE Industrial - T. Pro potvrzení se znovu ozve signál pípnutí na RSE Residential - R.

12 Přečtěte si návod k obsluze řídicí jednotky vrat pro konfiguraci RSE Residential - R.

Resetování

RSE Industrial - Set B je možné pomocí řídicí jednotky vrat resetovat. Chcete-li provést reset, přečtěte si návod k řídicí jednotce vrat, popř. k pohonu vrat.

Diagnostika poruch

Zjistěte stav LED diod **10** RSE Industrial - T za účelem diagnostiky poruchy.

Stav LED diod		Popis poruch
CH1	CH2	
VYP	VYP	- Vypnuto/pohotovostní režim / Standby (stiskněte krátce tlačítko, chcete-li výrobek aktivovat na dobu přibližně 60 s)
ZAP	VYP	- Pojistka uzavírací hrany se aktivovala
VYP	ZAP	- Spínač volného lana se aktivoval - Personální vchod je otevřený - Senzor personálního vchodu je vadný - Zkrat bezpečnostního obvodu - DIP spínač pro smyčkový odpor je nesprávně nastaven

Ovládání pohonu zobrazuje v případě poruchy detailní chybový kód (viz návod k řídicí jednotce vrat).

Cyklický signál pípnutí **12** na RSE Residential - R signalizuje, že baterie **5** v RSE Industrial - T je vybitá.

Údržba

Výměna baterie by měla být provedena při každoroční údržbě vrat.

Chcete-li vyměnit baterii, sejměte kryt z RSE Industrial - T a vyměňte baterii **5** za novou. Dbejte přitom na správnou polaritu (viz také obr. **8**). Zkontrolujte, zda nová baterie vykazuje stejný teplotní rozsah.

Čištění / údržba

V případě potřeby otřete RSE Industrial - T suchým hadrem.

Demontáž

Systém demontujte v opačném pořadí.

Likvidace

Zlikvidujte obalové materiály vždy způsobem šetrným k životnímu prostředí a v souladu s platnými místními předpisy pro likvidaci.



Symbol přeškrtnutého odpadkového koše na starém elektrickém nebo elektronickém přístroji označuje, že se toto zařízení po ukončení své životnosti nesmí likvidovat do domovního odpadu. Oddělený sběr starých elektrických a elektronických přístrojů má umožnit jejich opětovné využití, recyklaci materiálů nebo k jiné formy využití starých zařízení, a rovněž zamezit při likvidaci nebezpečných látek, které mohou být obsaženy v zařízení, negativním důsledkům na životní prostředí a vlivům na lidské zdraví. Pro účely bezplatného vrácení jsou vám ve vaší blízkosti k dispozici sběrná místa pro staré elektrické nebo elektronické přístroje. Adresy získáte u vašeho městského úřadu nebo podniků komunálních služeb.

V Německu platí povinnost distributorů bezplatně odebírat zpět odpadní elektrická a elektronická zařízení podle § 17 odst. 1 a 2 zákona o elektrických a elektronických zařízeních - ElektroG.



Baterie a akumulátory nepatří do domovního odpadu, ale v Evropské unii se musejí nechat odborně zlikvidovat podle směrnice 2006/66/ES EVROPSKÉHO PARLAMENTU A RADY ze dne 6. září 2006 o bateriích a akumulátorech. Baterie a akumulátor tohoto přístroje po použití zlikvidujte v souladu s platnými ustanoveními zákona.

Prohlášení o shodě podle směrnice 2014/53/EU

Integrovaný rádiový systém je v souladu se směrnicí 2014/53/EU. Úplné znění Prohlášení o shodě je k dispozici na následující internetové adrese:

www.tormatic.de/nc/downloads.html

Yleistä

Tässä asennus- ja käyttöohjeessa kuvataan RSE Industrial - Set B. Ohjeet on tarkoitettu tekniselle henkilökunnalle, jonka tehtäväksi asennus- ja huoltotyöt annetaan. Tämän asennus- ja käyttöohjeen kuvien tarkoituksena on helpottaa asioiden ja menettelytapojen ymmärtämistä. Kuvien esitykset ovat esimerkkejä ja voivat vähäisessä määrin poiketa tuotteen todellisesta ulkonäöstä.

Symbolien selitykset

VAARA

Vaara

...viittaa vaaraan, josta on seurauksena kuolema tai vakava vamma, jos tilannetta ei estetä.

VAROITUS

Varoitus

...viittaa vaaraan, josta voi olla seurauksena kuolema tai vakava vamma, jos tilannetta ei estetä.



Vaarallinen jännite!

Tämä symboli viittaa sähköjännitteestä johtuvaan hengen- ja terveysvaaraan järjestelmää käytettäessä.



Info!

Tällä symbolilla merkityt ohjeet helpottavat tehtävien suorittamista turvallisesti ja nopeasti.



Lue asennusohje huolellisesti ja noudata Turvallisuus-luvun turvallisuusohjeita.

Turvallisuus

Noudata kaikkia tässä esitettyjä turvallisuusohjeita ja käyttötarkoituksen mukaista käyttöä koskevia ohjeita ovijärjestelmästä aiheutuvan loukkaantumisaaran välttämiseksi.

Henkilöiden pätevyys

Seuraavat henkilöt saavat suorittaa asennuksen ja tehdä mekaniikkaan liittyviä töitä (häiriönpoisto ja korjaus):

- Ammattihenkilöt, joilla on alan koulutus, esim. teollisuusmekaanikko. Ammattihenkilöksi katsotaan henkilö, joka ammattikoulutuksensa, -tietämyksensä ja -kokemuksensa sekä asiaankuuluvien määräysten tuntemuksensa perusteella pystyy arvioimaan hänelle määrättyt työt ja tunnistamaan mahdolliset vaarat.

Seuraavat henkilöt ovat oikeutettuja suorittamaan sähköasennuksia ja tekemään töitä tuotteen sähköjärjestelmässä (häiriönpoisto, korjaus ja purkamisen):

- Ammattihenkilöt, joilla on alan koulutus, esim. teollisuusmekaanikko. Ammattihenkilöiden on pystyttävä lukemaan ja ymmärtämään sähkökytkentäkaavioita, ottamaan käyttöön, huoltamaan ja pitämään kunnossa sähkökoneita, johdottamaan kytkentä- ja ohjauskaappeja, takaamaan sähköisten komponenttien toimintakelpoisuus ja tunnistamaan sähköisten ja elektronisten järjestelmien käyttöön liittyvät mahdolliset vaarat.

Seuraavat henkilöt ovat oikeutettuja käyttämään tuotetta:

- Käyttäjä. Käyttäjän on luettava ohje ja ymmärrettävä sen sisältö. Hänen on oltava perillä tuotteen/ovijärjestelmän käsittelyyn liittyvistä vaaroista. Käyttäjän on oltava perehdytetty ovijärjestelmän käsittelyyn.

Käyttötarkoituksen mukainen käyttö

Tuote on tarkoitettu teolliseen käyttöön liike- ja teollisuusrakennusten ovissa. Sitä voidaan käyttää kaikkialla, missä käytetään optisia, ohmisia sulkureunavarmistimia tai ohmisia käyntiovikoskettimia. Tuote on yhteensopiva vain Novoferm tormatic -tuotteiden kanssa. Tuotteeseen saa tehdä muutoksia vain valmistajan kirjallisella luvalla.

Ennakoitavissa oleva väärinkäyttö

Muu kuin Käyttötarkoituksen mukainen käyttö -luvussa kuvattu käyttö katsotaan kohtuudella ennakoitaviksi väärinkäytöksi, ja siihen kuuluvat mm.:

- Käyttö liukuovissa tai pumeissa.
- Muiden kuin Tekniset tiedot -luvussa mainittujen suojalaitteiden liittäminen.
- Valmistaja ei vastaa esine- ja henkilövahingoista, jotka johtuvat kohtuudella ennakoitavissa olevasta väärinkäytöstä tai asennus- ja käyttöohjeen tietojen laiminlyönnistä.

Tekniset tiedot

Parametri	RSE Industrial - T	RSE Residential - R
Taajuus	868 MHz	
Virrankulutus käytön aikana	12 mA	
Maks. lähetysteho	< 25 mW	
Kantama (vapaassa kentässä)	50 m	
Pariston käyttöaika	n. 1,5 vuotta	-
Reaktioajat (tyypilliset)	45 ms	
Paristotyyppi	ER26500 Size C 3,6 V (Li-SOCl ₂)	-
Käyttölämpötila		
Mitat	158 mm x 55 mm x 40 mm	64 mm x 54 mm x 14 mm
Kotelointiluokka	IP 54	IP20
Valmistaja	Novoferm tormatic GmbH Eisenhüttenweg 6 44145 Dortmund / Germany	

Soveltuu seuraaville sulkureunavarmistimille: 8k2; FRABA OSE-S 7502; FRABA OSE-S 66xx, Witt LOW-POWER-SIGNAL

Soveltuu seuraaville käyntiovikoskettimille: NC; FRABA ENS-S 68xx

Asennus

VAARA



Sähköjännitteen aiheuttama vaara!

Jännitteisten osien koskettamisesta aiheutuva kuolemaan johtava sähköisku.

Katkaise virransyöttö ennen oven ohjausyksikön tai oven avaajan kannen avaamista irrottamalla verkkopistoke pistorasiasta.

VAROITUS



Tulipalon vaara pariston vaurioituessa!

Vaurioitunut paristo voi käyttäytyä odottamattomalla tavalla ja aiheuttaa tulipalon, räjähdys- tai loukkaantumisaaran. Huomioi seuraavat ohjeet:

- Älä käytä vaurioitunutta paristoa.
- Älä lataa paristoa.
- Suojaa paristo kosteudelta.
- Älä kuumenna paristoa.
- Älä oikosulje pariston koskettimia.
- Älä pura tai muuta paristoa.



Pidä oven ohjausyksikön tai oven avaajan käyttöohje saatavilla.

1 Irrota oven ohjausyksikön tai oven avaajan verkkopistoke pistorasiasta.

2 Asenna RSE Industrial - T ovilehteen. Käytä mieluiten sitä puolta, jolle myös ohjausyksikkö tai oven avaaja on asennettu. Käytä siihen neljää mukana toimitettua ruuvia **14**. Asenna lisäliitännästarasia (ei sisälly toimitukseen) vastaavasti ovilehden toiselle puolelle.

3 Liitä RSE Industrial - T:n ja lisäliitännästarasian välinen yhdyskaapeli kohtiin **7** ja **6** tai **6** ja **4**.

4 Optinen sulkureunavarmistin OSE (valinnainen): Liitä optisen sulkureunavarmistimen vastaanotin tai lähetin suoraan RSE Industrial - T:hen. Optisen sulkureunavarmistimen toinen liitäntä liitetään lisäliitännästarasiaan. Käytä optisen sulkureunavarmistimen liittämiseen RSE Industrial - T:n liitäntöjä **4** tai **7**.

5 Silmukkavastuksella varustetun / ilman silmukkavastusta olevan köydenhölymäkytkimen valinta: Jos käytössä on 1,5 kilo-ohmin silmukkavastuksella varustettu köydenhölymäkytkin, käännä kytkin **2** asentoon ON, muuten asentoon OFF. Jos käytetään köydenhölymäkytkintä ilman silmukkavastusta, asenna kaapeli ovilehteen, jotta se on suojattu mekaanisilta vaurioilta. Liitä köydenhölymäkytkin suoraan RSE Industrial - T:hen. Liitä toinen köydenhölymäkytkin lisäliitännästarasiaan. Köydenhölymäkytkimet liitetään liitäntöihin **3** tai **8**. Vie sitä varten köydenhölymäkytkimet yhden kaapeliläpiviennin **11** läpi.

6 Sähköinen sulkureunavarmistin (valinnainen): liitä 8k2-sulkureunavarmistin RSE Industrial - T:n liitäntään **1**.

7 Asenna RSE Residential - R oven ohjausyksikköön tai avaajaan ja liitä RSE Residential - R:n pistoke ohjausyksikön liitäntään J6. Lue sitä varten oven ohjausyksikön tai avaajan käyttöohje.

8 RSE Industrial - T:n virtalähteenä käytetään 3,6 V:n litiumparistoa. Pariston käyttöikään vaikuttavat lämpötila, sulkureunajärjestelmän (OSE/8k2) valinta sekä oven käyttöiähyys. Ennen pariston asettamista paikalleen siihen syntynyt passiivikerros on poistettava. Pitkän varastoinnin aikana pariston sisään muodostuu passiivikerros. Tämä kerros on poistettava ennen käyttöä.

Kopauta paristoa **5** viisi kertaa kevyesti lattiaa vasten ja aseta se sitten RSE Industrial - T:n sisään. Huomioi pariston oikea napaisuus.

9 Kytke ohjausyksikön verkkopistoke takaisin pistorasiaan.

10 T75: Siirry valikkokohtaan 57 ja pidä sitten PROG-painiketta painettuna 5 sekunnin ajan, kunnes RSE Residential - R:stä kuuluu pitkä piippausääni ja luku 57 vilkkuu näytössä.

DCC: Siirry valikkokohtaan 55 ja pidä sitten STOPP-painiketta painettuna 5 sekunnin ajan, kunnes RSE Residential - R:stä kuuluu pitkä piippausääni ja luku 55 vilkkuu näytössä.

11 Paina lyhyesti RSE Industrial - T:n painiketta **9**. Vahvistukseksi RSE Residential - R:stä kuuluu taas piippausääni.

12 Lue oven ohjausyksikön käyttöohje RSE Residential - R:n konfigurointia varten.

Nollaus

RSE Industrial - Set B voidaan nollata oven ohjausyksiköllä. Lue nollausta varten oman ohjausyksikkösi tai avaajasi käyttöohje.

Virhediagnoosi

Suorita virhediagnoosi tutkimalla RSE Industrial - T:n merkkivaloja **10**.

Merkkivalon tila		Virheen kuvaus
CH1	CH2	
Pois	Pois	- Kytetty pois päältä / valmiustila (paina painiketta lyhyesti tuotteen aktivoimiseksi n. 60 sekunniksi)
Päällä	Pois	- Sulkureunavarmistin on lauennut
Pois	Päällä	- Köydenhölymäkytkin on lauennut - Käyntiovi on auki - Käyntiovianturi on viallinen - Turvapiirin oikosulku - Silmukkavastuksen DIP-kytkin on asetettu väärin

Avaajan ohjausjärjestelmä näyttää virhetilanteessa yksityiskohtaisen virhekoodin (katso oven ohjausyksikön käyttöohje).

RSE Residential - R:n merkinantolaitteen **12** jaksottainen signaali ilmaisee, että RSE Industrial - T:n paristo **5** on tyhjä.

Huolto

Paristo on vaihdettava oven vuosihuollon yhteydessä.

Pariston vaihtamiseksi irrotetaan RSE Industrial - T:n kansi ja vaihdetaan paristo **5** uuteen. Varmista, että navat tulevat oikein päin (katso myös kuva **8**). Tarkista, että uuden pariston lämpötila-alue on sama.

Puhdistus/hoito

Pyyhi RSE Industrial - T tarvittaessa kuivalla liinalla.

Purkaminen

Pura järjestelmä päinvastaisessa järjestyksessä.

Hävittäminen

Hävitä pakkausmateriaalit aina ympäristöä säästäten ja voimassa olevien paikallisten jätehuoltomääräysten mukaisesti.



Yliviivatun roskatynnyrin symboli vanhassa sähkö- tai elektroniikkalaitteessa tarkoittaa, ettei sitä saa hävittää kotitalousjätteen mukana sen käyttöiän lopussa. Sähkö- ja elektroniikkaromun erillisen keräyksen tarkoituksena on mahdollistaa vanhojen laitteiden kierrätys ja kaikenlainen uusiokäyttö sekä estää laitteiden mahdollisesti sisältämien vaarallisten aineiden hävittämisestä johtuvat haitalliset vaikutukset ympäristölle ja ihmisten terveydelle. Lähellä sijaitseviin keräyspisteisiin voi maksutta palauttaa vanhoja sähkö- ja elektroniikkalaitteita. Osoitteet saat oman asuinkuntasi jäteneuvonnasta.

Saksassa myyjä on sähkö- ja elektroniikkalaitteista annetun lain (ElektroG) 17 §:n 1 ja 2 momentin mukaan velvoitettu ottamaan maksutta vastaan palautetut vanhat laitteet.



Paristoja ja akkuja ei saa hävittää kotitalousjätteen mukana, vaan Euroopan unionissa ne on 6. syyskuuta 2006 paristoista ja akuista annetun EUROOPAN PARLAMENTIN JA NEUVOSTON direktiivin 2006/66/EY mukaisesti toimitettava asianmukaisesti hävitettäväksi. Hävitä paristot ja akut voimassa olevien lakisääteiden määräysten mukaisesti.

Direktiivin 2014/53/EU mukainen vaatimustenmukaisuusvakuutus

Integroitu radiojärjestelmä on direktiivin 2014/53/EU vaatimusten mukainen. Vaatimustenmukaisuusvakuutuksen koko teksti on saatavilla Internet-osoitteessa:

www.tormatic.de/nc/downloads.html

Novoform tormatic GmbH
Eisenhüttenweg 6
44145 Dortmund / Germany
www.tormatic.de